



“Вакууммаш” АЖ

420054, Татарстан Республикасы, Казан ш., Тула ур., 58

Кабул итү бүлмәсе: **+7(843) 278 - 35 - 27**

ФАКС: +7(843) 278 - 32 - 40, +7(843) 278 - 32 - 92

Сатулар бүлеге: **8 800 100 59 62**

E-MAIL: KAZAN@VACMA.RU
VACMA.RU



“Вакууммаш” АЖ



60 ел

РФнең вакуумлы техника базарында



“Вакууммаш”
АКЦИОНЕРЛЫК
ЖӘМГЫЯЕ

75 ел - «Вакууммаш» АЖ

60 елдан артык - вакуумлы техника житештерелә

25 елдан артык - Leybold GmbH белән хезмәттәшлек

1943 1959 1966 1993 2003 2008 2012 2014 2015 2016 2017

75 ел - «Вакууммаш» АЖ
60 елдан артык - вакуумлы техника житештерелә
25 елдан артык - Leybold GmbH белән хезмәттәшлек



“Вакууммаш”
АКЦИОНЕРЛЫК
ЖӘМГҮЯЕ

1943 1959 1966 1993 2003 2008 2012 2014 2015 2016 2017

Трактор двигательләре
чыгару, ремонтлау буенча
Казан механика заводын
оештыру



“Вакууммаш”
АКЦИОНЕРЛЫК
ЖӘМГҮЯЕ

75 ел - «Вакууммаш» АЖ

60 елдан артык - вакуумлы техника житештерелә

25 елдан артык - Leybold GmbH белән хезмәттәшлек

ЦК КПСС һәм СССР Министрлар
Советы карарлары нигезендә
заводның профилен **вакуумлы
техника житештерүгә** үзгәртү

1943 1959 1966 1993 2003 2008 2012 2014 2015 2016 2017

Трактор двигательләре
чыгару, ремонтлау буенча
Казан механика заводын
оештыру

75 ел - «Вакууммаш» АЖ
60 елдан артык - вакуумлы техника житештерелә
25 елдан артык - Leybold GmbH белән хезмәттәшлек



“Вакууммаш”
АКЦИОНЕРЛЫК
ЖӘМГҮЯЕ

ЦК КПСС һәм СССР Министрлар
Советы карарлары нигезендә
заводның профилен **вакуумлы
техника житештерүгә** үзгәртү

1943 1959 1966 1993 2003 2008 2012 2014 2015 2016 2017

"Вакууммаш" АЖ
ФТИ вакуумлы
машина төзү
институтын оештыру

Трактор двигательләре
чыгару, ремонтлау буенча
Казан механика заводын
оештыру

75 ел - «Вакууммаш» АЖ

60 елдан артык - вакуумлы техника житештерелә

25 елдан артык - Leybold GmbH белән хезмәттәшлек

ЦК КПСС һәм СССР Министрлар
Советы карарлары нигезендә
заводның профилен **вакуумлы
техника житештерүгә** үзгәртү

"Вакууммаш" АЖ
акционерлаштыру

1943 1959 1966 1993 2003 2008 2012 2014 2015 2016 2017

"Вакууммаш" АЖ"
ФТИ вакуумлы
машина төзү
институтын оештыру

Трактор двигательләре
чыгару, ремонтлау буенча
Казан механика заводын
оештыру

Leybold GmbH белән
хезмәттәшлек итә баш-
лау һәм **диффузион**
насослар линейкасын
эшләү



"Вакууммаш"
АКЦИОНЕРЛЫК
ЖӘМГҮЯЕ

75 ел - «Вакууммаш» АЖ

60 елдан артык - вакуумлы техника житештерелә

25 елдан артык - Leybold GmbH белән хезмәттәшлек

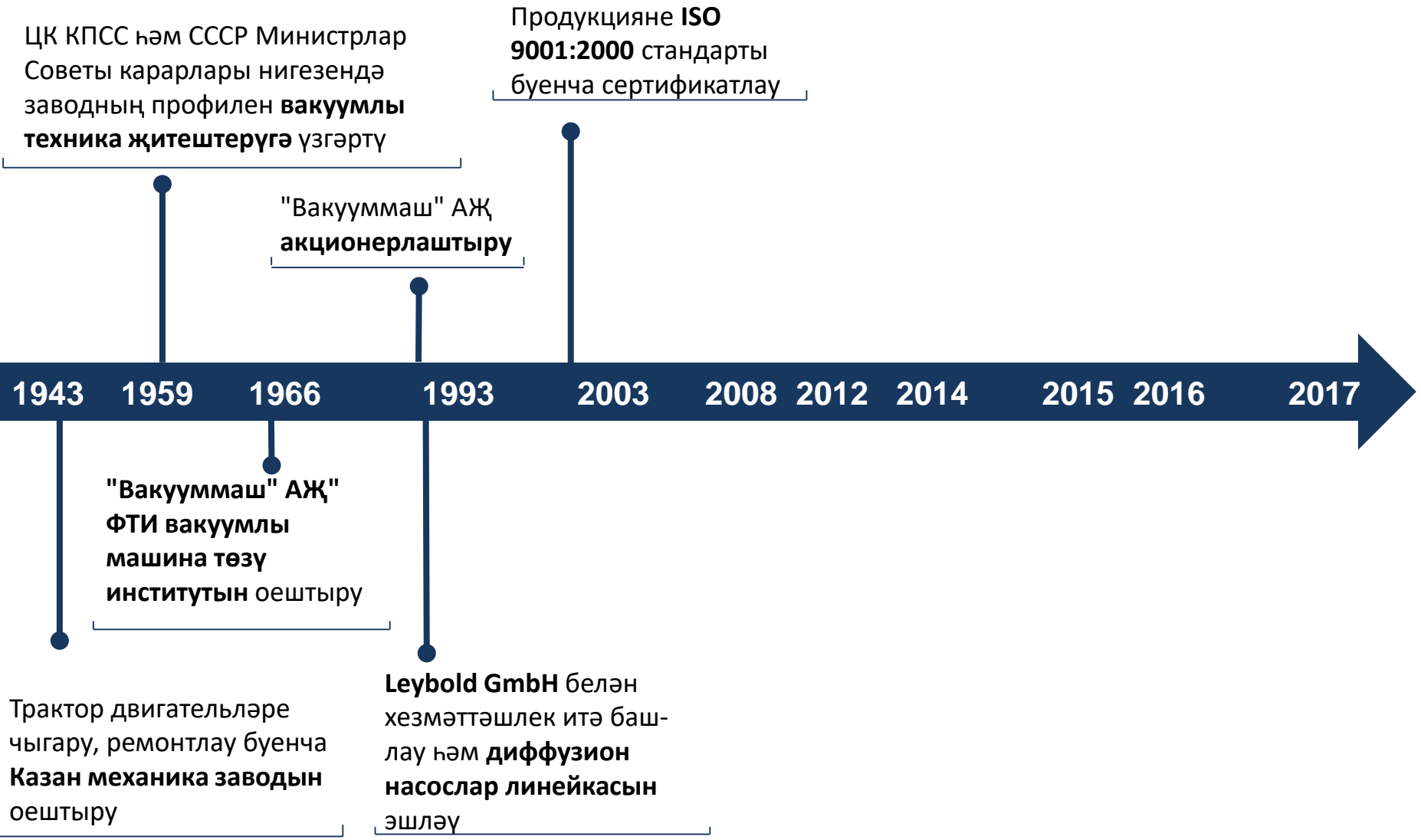



"Вакууммаш"
АКЦИОНЕРЛЫК
ЖӘМГҮЯЕ

75 ел - «Вакууммаш» АЖ

60 елдан артык - вакуумлы техника житештерелә

25 елдан артык - Leybold GmbH белән хезмәттәшлек

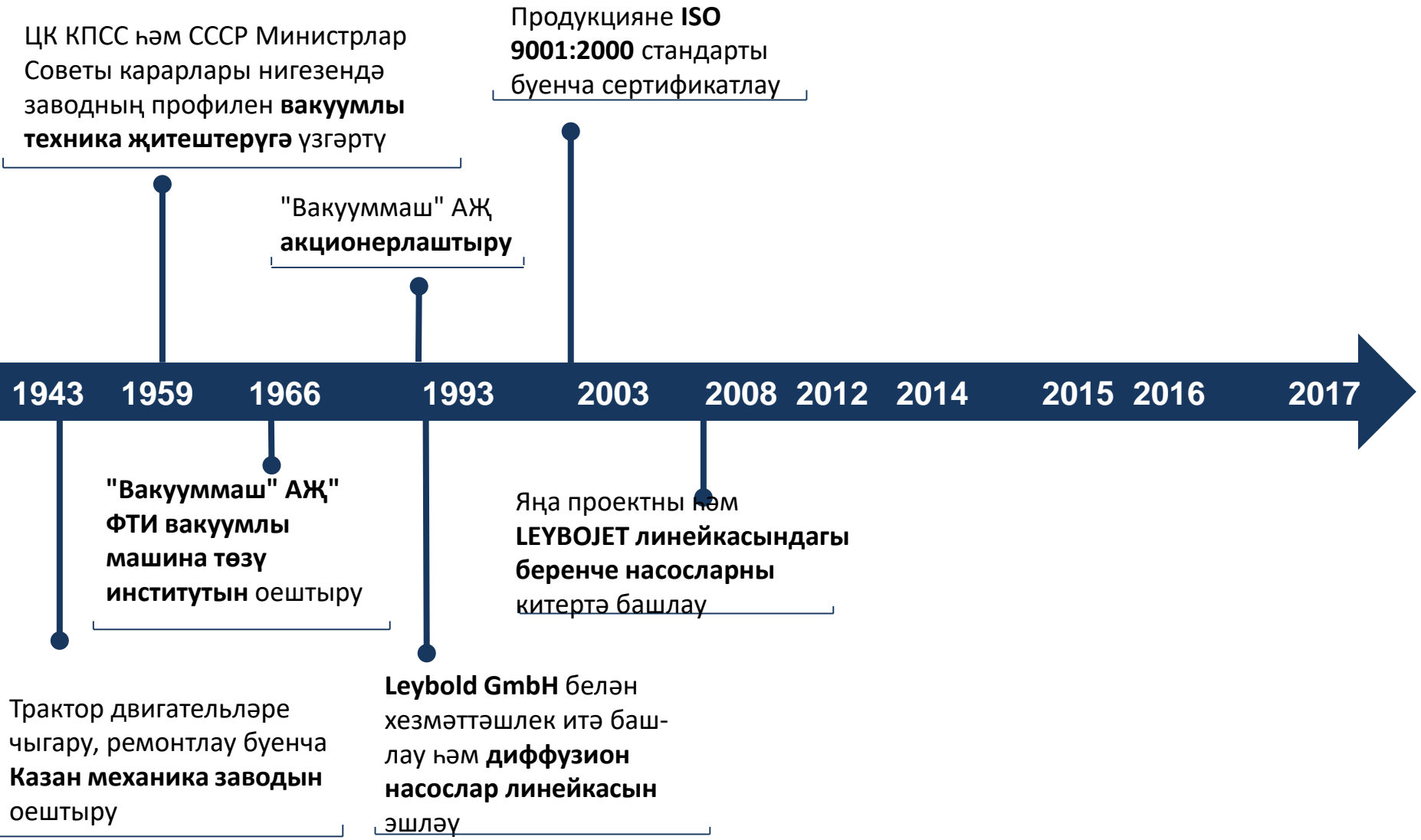

75 ел - «Вакууммаш» АЖ

60 елдан артык - вакуумлы техника житештерелә

25 елдан артык - Leybold GmbH белән хезмәттәшлек

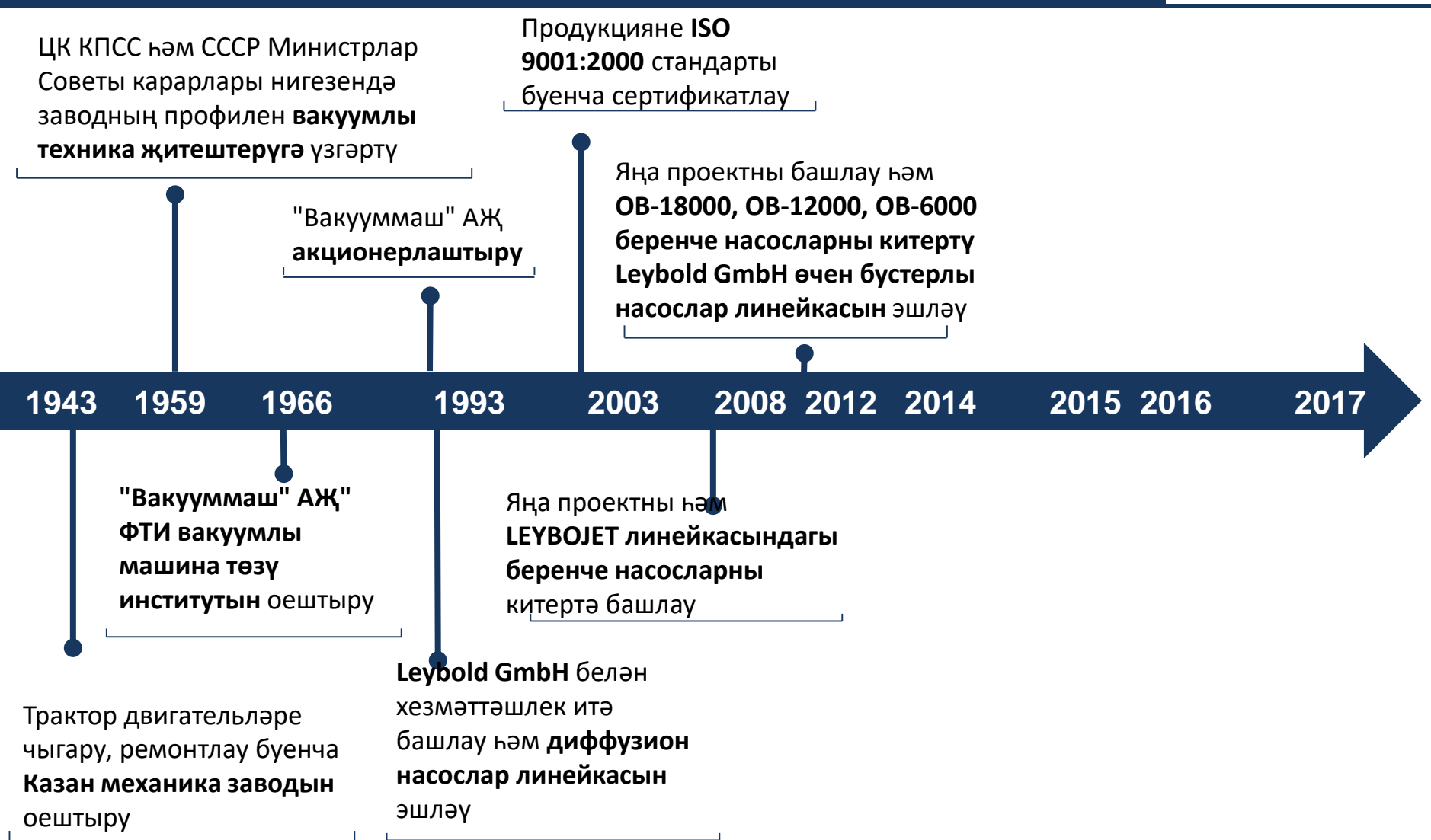

75 ел - «Вакууммаш» АЖ

60 елдан артык - вакуумлы техника житештерелә

25 елдан артык - Leybold GmbH белән хезмәттәшлек

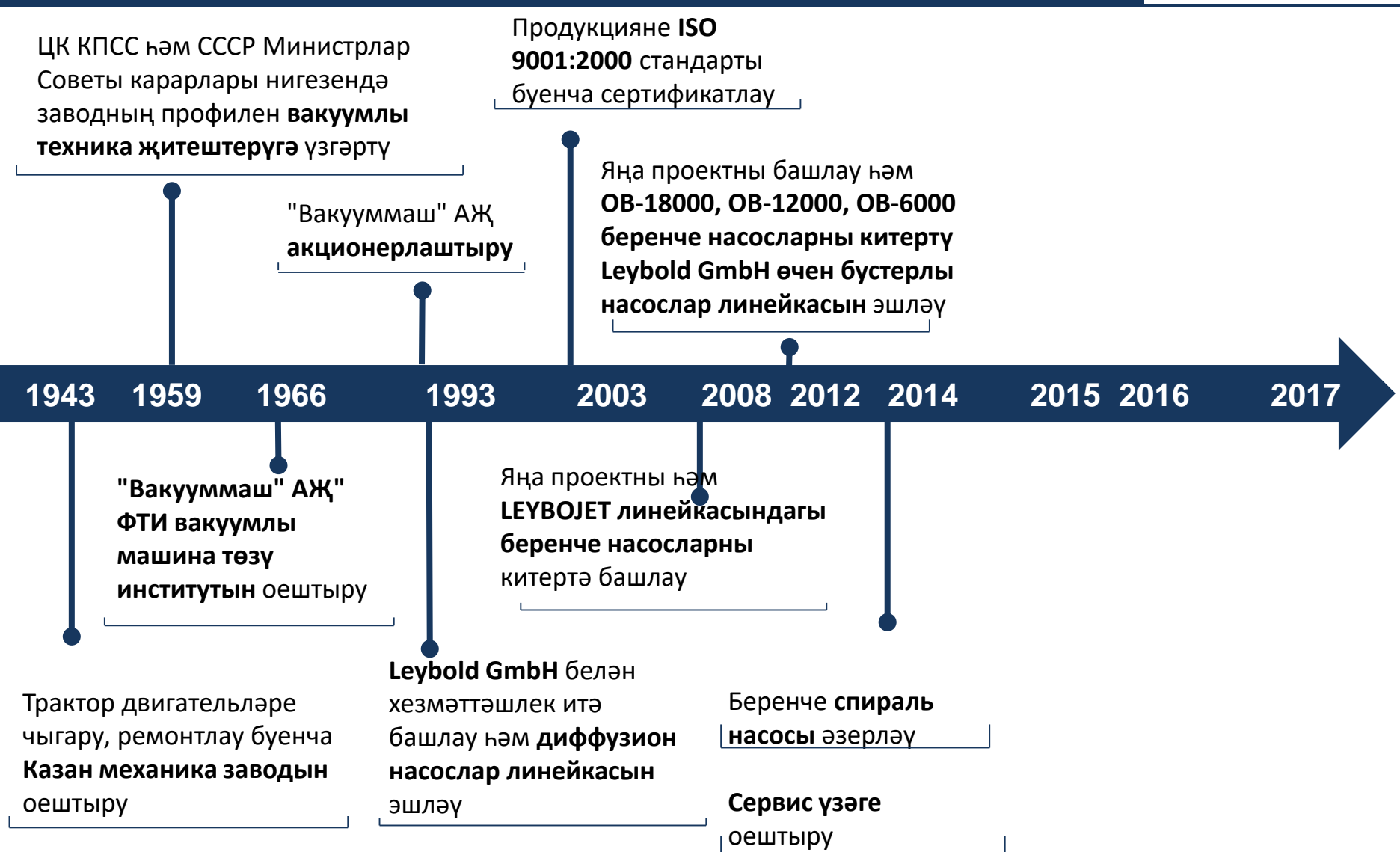



75 ел - «Вакууммаш» АЖ

60 елдан артык - вакуумлы техника житештерелә

25 елдан артык - Leybold GmbH белән хезмәттәшлек

«Вакууммаш»
АКЦИОНЕРЛЫК
ЖӘМГҮЯЕ

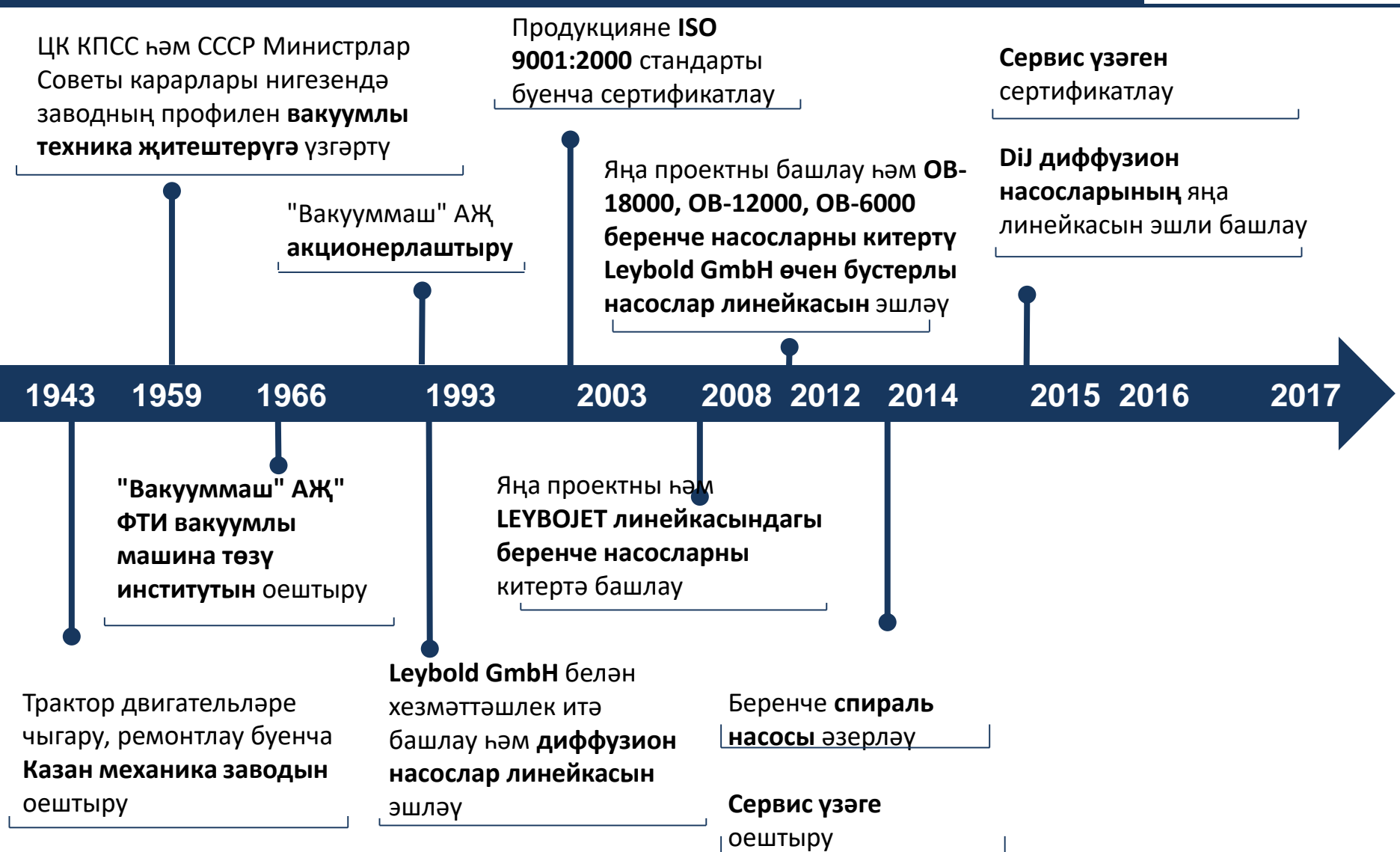



75 ел - «Вакууммаш» АЖ

60 елдан артык - вакуумлы техника житештерелә

25 елдан артык - Leybold GmbH белән хезмәттәшлек

«Вакууммаш»
АКЦИОНЕРЛЫК
ЖӘМГҮЯЕ

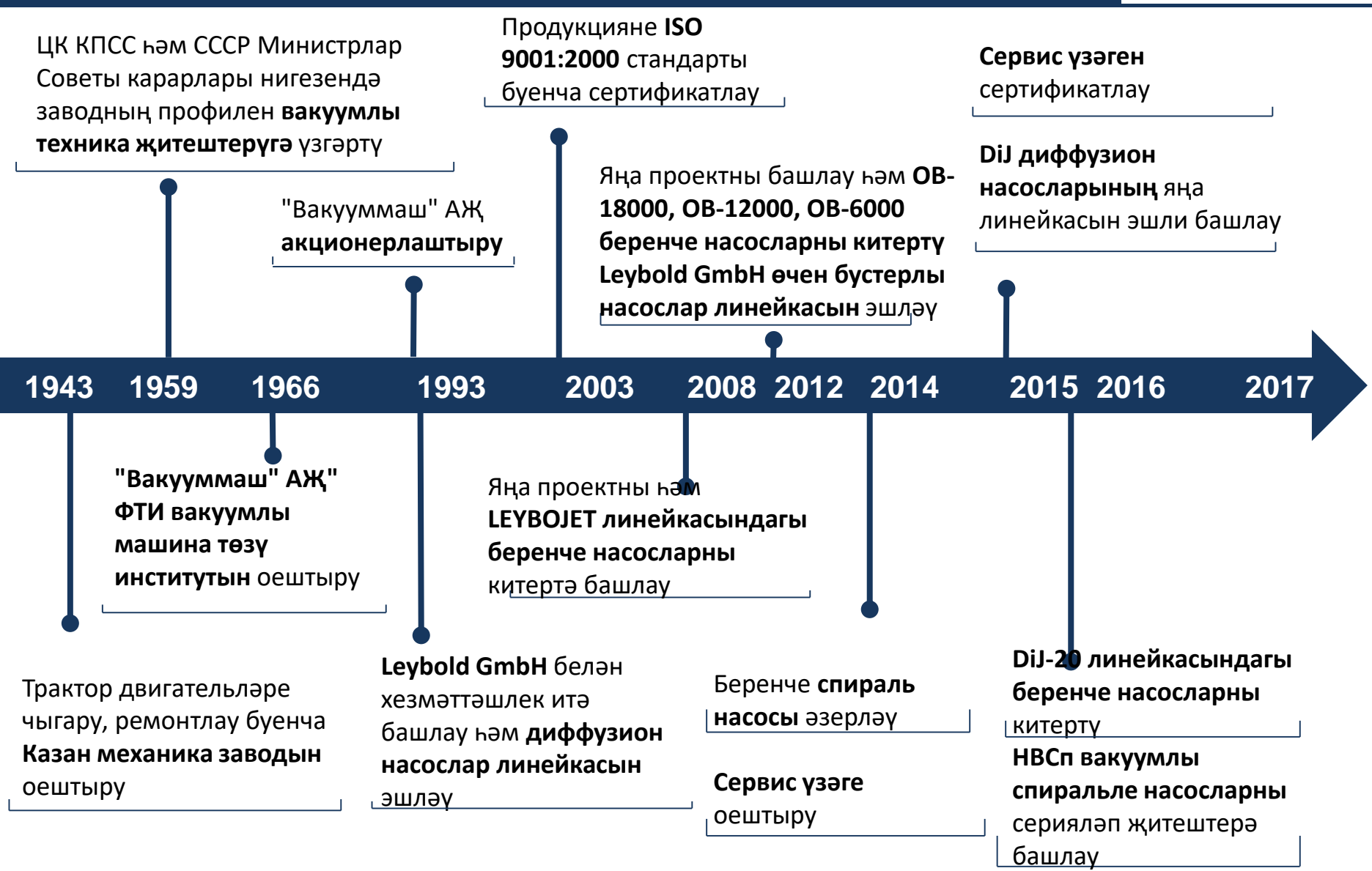



75 ел - «Вакууммаш» АЖ

60 елдан артык - вакуумлы техника житештерелә

25 елдан артык - Leybold GmbH белән хезмәттәшлек

«Вакууммаш»
АКЦИОНЕРЛЫК
ЖӘМГҮЯЕ

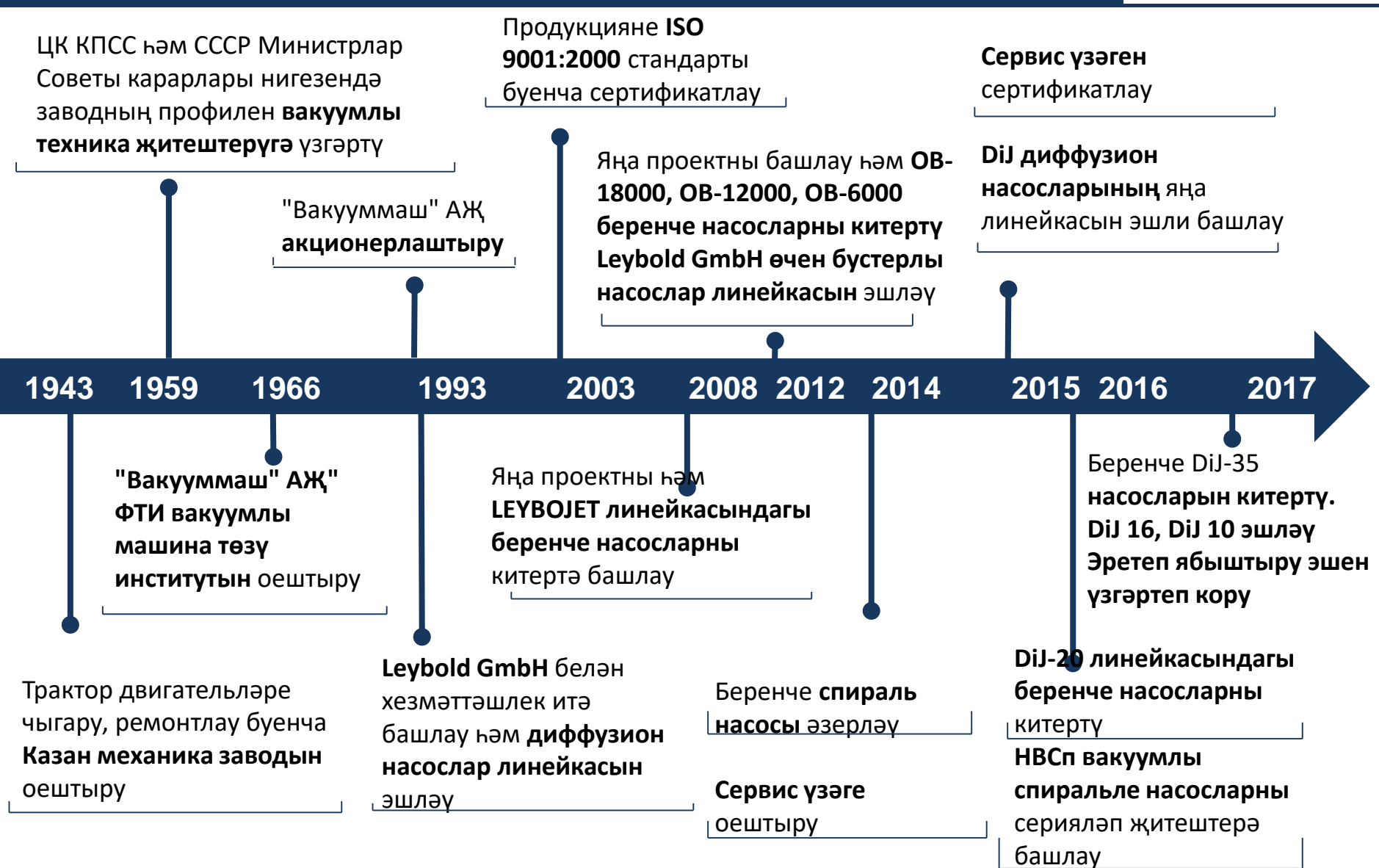



75 ел - «Вакууммаш» АЖ

60 елдан артык - вакуумлы техника житештерелә

25 елдан артык - Leybold GmbH белән хезмәттәшлек

«Вакууммаш»
АКЦИОНЕРЛЫК
ЖӘМГҮЯЕ

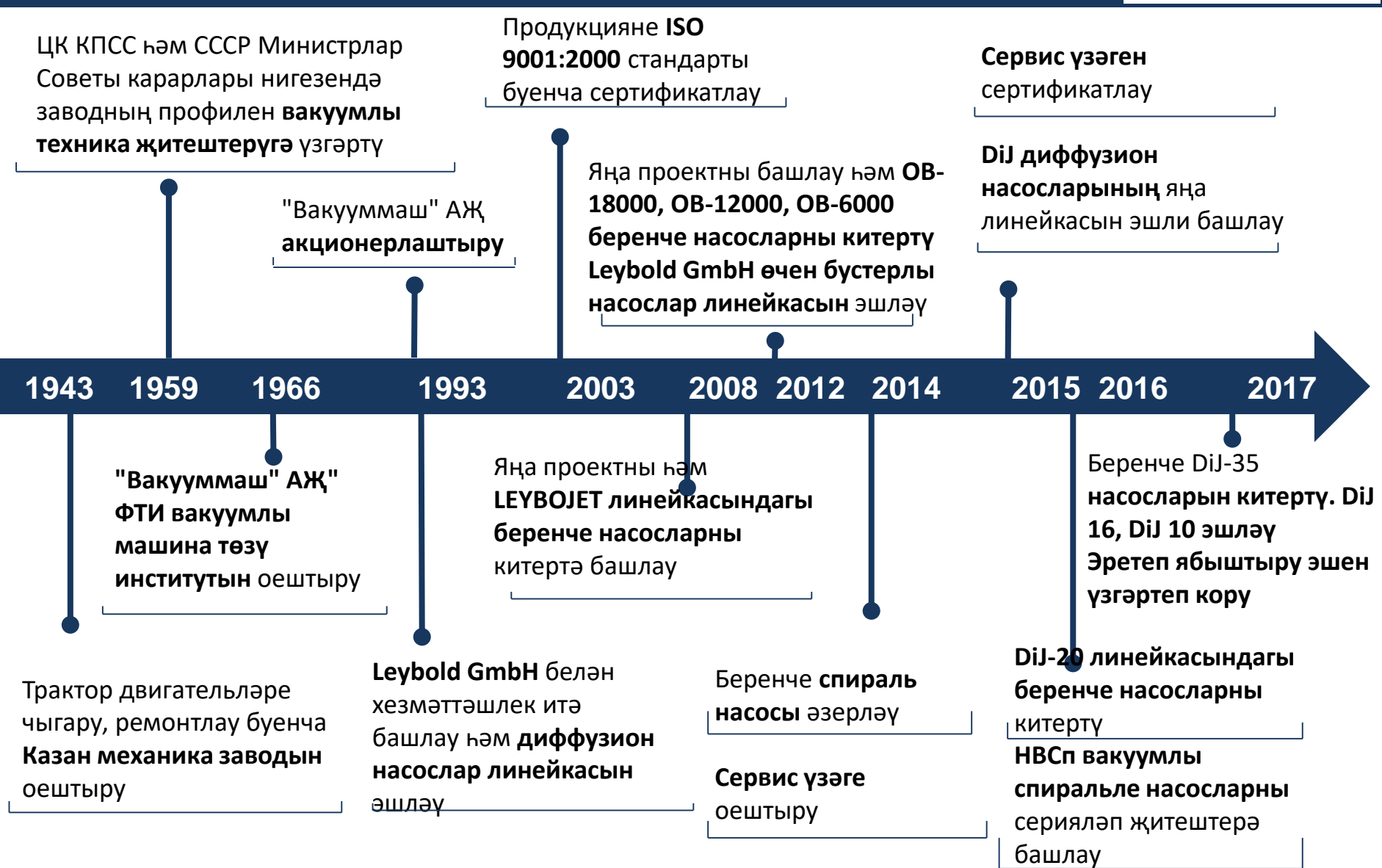

Компания турында





“Вакууммаш”
АКЦИОНЕРЛЫК
ЖӘМГҮЯЕ

Вакуумлы насослар житештерү лидеры...



... РФ һәм БДБ илләрендә

-  - Вакууммаш заводы
-  - Вакууммаш вәкилләкләре
-  - Планлаштырыла торган вәкилләкләр



- Россиянең вакуумлы насослары базарында алдынгы позицияләрдә
- Metallургиягә, химия/нефть химиясе, атом һәм космос тармагына вакуумлы техника китертүчеләр арасында алдынгы позицияләрдә
- Автом, космик һәм оборона тармакларында эре клиентлар белән эшләүгә авторлашу
- Үсеш алган фәнни-тикшеренү эшчәнлеге
- Үсеш алган житештерү инфраструктурасы
- 450 хезмәткәр

Даими клиентлар

Дәүләт компанияләре...

Компания	Базар сегменты
 Федераль космик агентлыгы	Космос тармагы
 Атом энергиясе буенча "Росатом" дәүләт корпорациясе	Атом тармагы
 Ростехнология дәүләт корпорациясе	Оборона комплексы
 Берләштерелгән авиатөзелеш корпорациясе	Авиация
 Берләштерелгән судно төзелеше корпорациясе	Судно төзелеше
 "Вертолеты России" холдингы	Вертолетлар төзелеше
 Берләштерелгән двигатель төзелеше корпорациясе	Двигательләр төзелеше

... һәм зур бизнес

Компания	Базар сегменты
 Череповецк металл комбинаты	Металлургия
 Магнитогорск металл комбинаты	Металлургия
 ВСМПО-АВИСМА корпорациясе	Металлургия
 Ашинск металл комбинаты	Металлургия
 Лукойл	Нефть тармагы
 "Роснефть" нефть компаниясе	Нефть тармагы
 Уралкалий	Химия тармагы
 Нижнекамскнефтехим	Нефть-химия тармагы
 Казаньоргсинтез	Нефть-химия тармагы

Продуктлар линейкасы

НД

Диффузион насослар



Продуктлар линейкасы

НД

Диффузион насослар



АВД

Вакуумлы ротацион агрегатлар



Продуктлар линейкасы

НВБМ

Бустерлы насослар

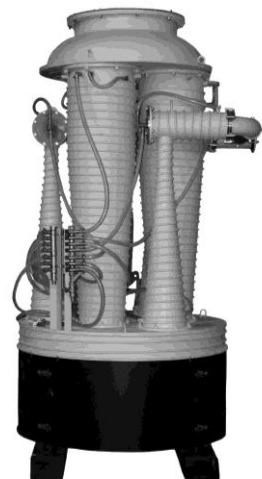

НД

Диффузион насослар



АВД

Вакуумлы ротацион агрегатлар



Продуктлар линейкасы

НД

Диффузион насослар



НВБМ

Бустерлы насослар

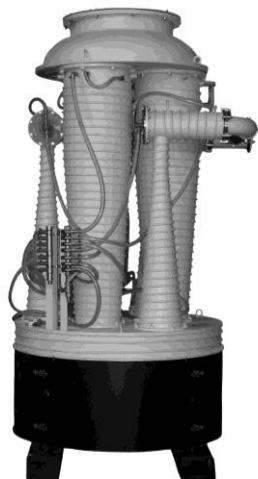

АВД

Вакуумлы ротацион агрегатлар



АВДМ

Югары вакуумлы агрегатлар



Продуктлар линейкасы

НД

Диффузион насослар



НВБМ

Бустерлы насослар

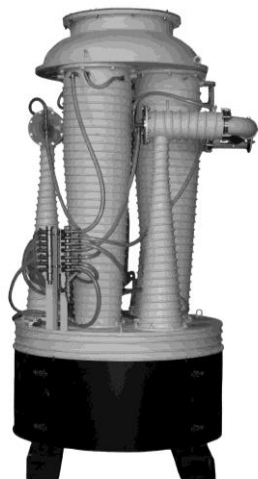

НВР

Пластинкалы-роторлы насослар

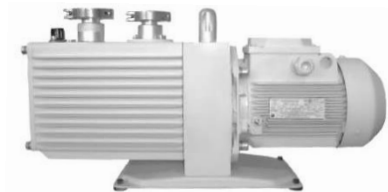

АВД

Вакуумлы ротацион агрегатлар



АВДМ

Югары вакуумлы агрегатлар



Продуктлар линейкасы

НД

Диффузион насослар



НВБМ

Бустерлы насослар

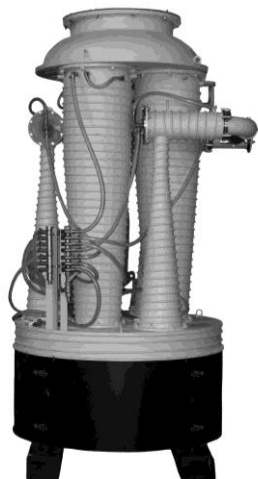

НВР

Пластинкалы-роторлы насослар

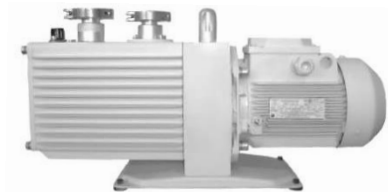

НВД

Рутса насослары



АВД

Вакуумлы ротацион агрегатлар



АВДМ

Югары вакуумлы агрегатлар



Продуктлар линейкасы

НД

Диффузион насослар



НВБМ

Бустерлы насослар

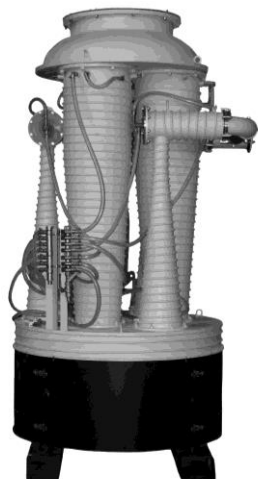

НВР

Пластинкалы-роторлы насослар

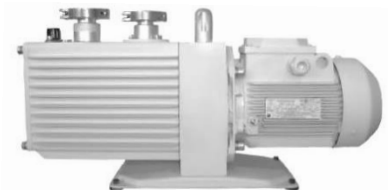

НВД

Рутса насослары



ВВН

Божралы су насослары

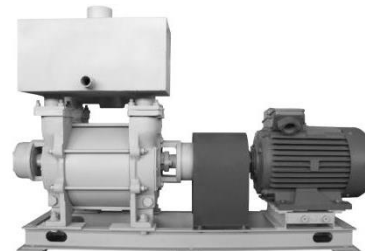

АВД

Вакуумлы ротацион агрегатлар



АВДМ

Югары вакуумлы агрегатлар



Продуктлар линейкасы

НД

Диффузион насослар



НВБМ

Бустерлы насослар

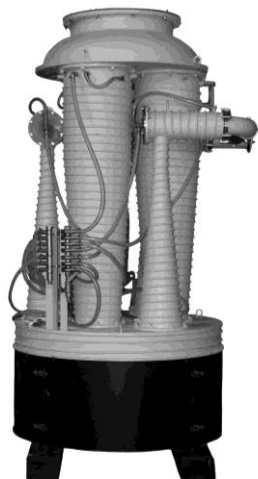

НВР

Пластинкалы-роторлы насослар



НВСп

Спиральле насослар



ВВН

Божралы су насослары

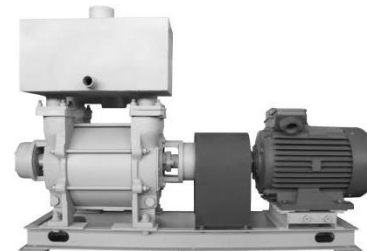

НВД

Рутса насослары



АВД

Вакуумлы ротацион агрегатлар



АВДМ

Югары вакуумлы агрегатлар



Продуктлар линейкасы

НД

Диффузион насослар



НВБМ

Бустерлы насослар

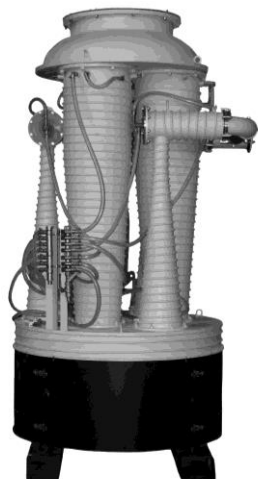

НВР

Пластинкалы-роторлы насослар



НВД

Рутса насослары



НВСп

Спиральле насослар



ВВН

Божралы су насослары

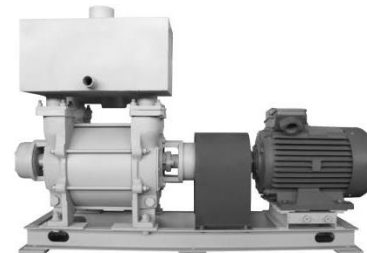

АВД

Вакуумлы ротацион агрегатлар



АВДМ

Югары вакуумлы агрегатлар



Вакуумлы системалар



Продуктлар линейкасы

НВБМ

Бустерлы насослар

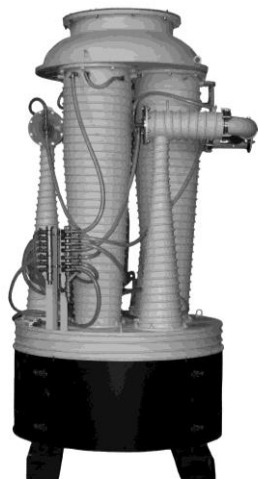

НВР

Пластинкалы-роторлы насослар



НВСп

Спиральле насослар



НД

Диффузион насослар



ВВН

Божралы су насослары

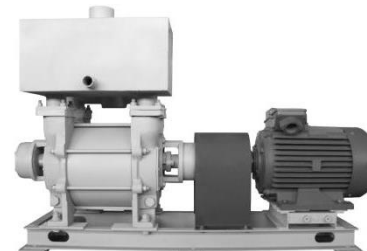

НВД

Рутса насослары



23ВЭ, 3ВПЛП

Келэлэр



АВД

Вакуумлы ротацион агрегатлар



АВДМ

Югары вакуумлы агрегатлар



Вакуумлы системалар



КВР КВЭ КВМ клапаннары



Катнашучылар географиясе

“Вакууммаш”
АКЦИОНЕРЛЫК
ЖЭМГЫЯЕ

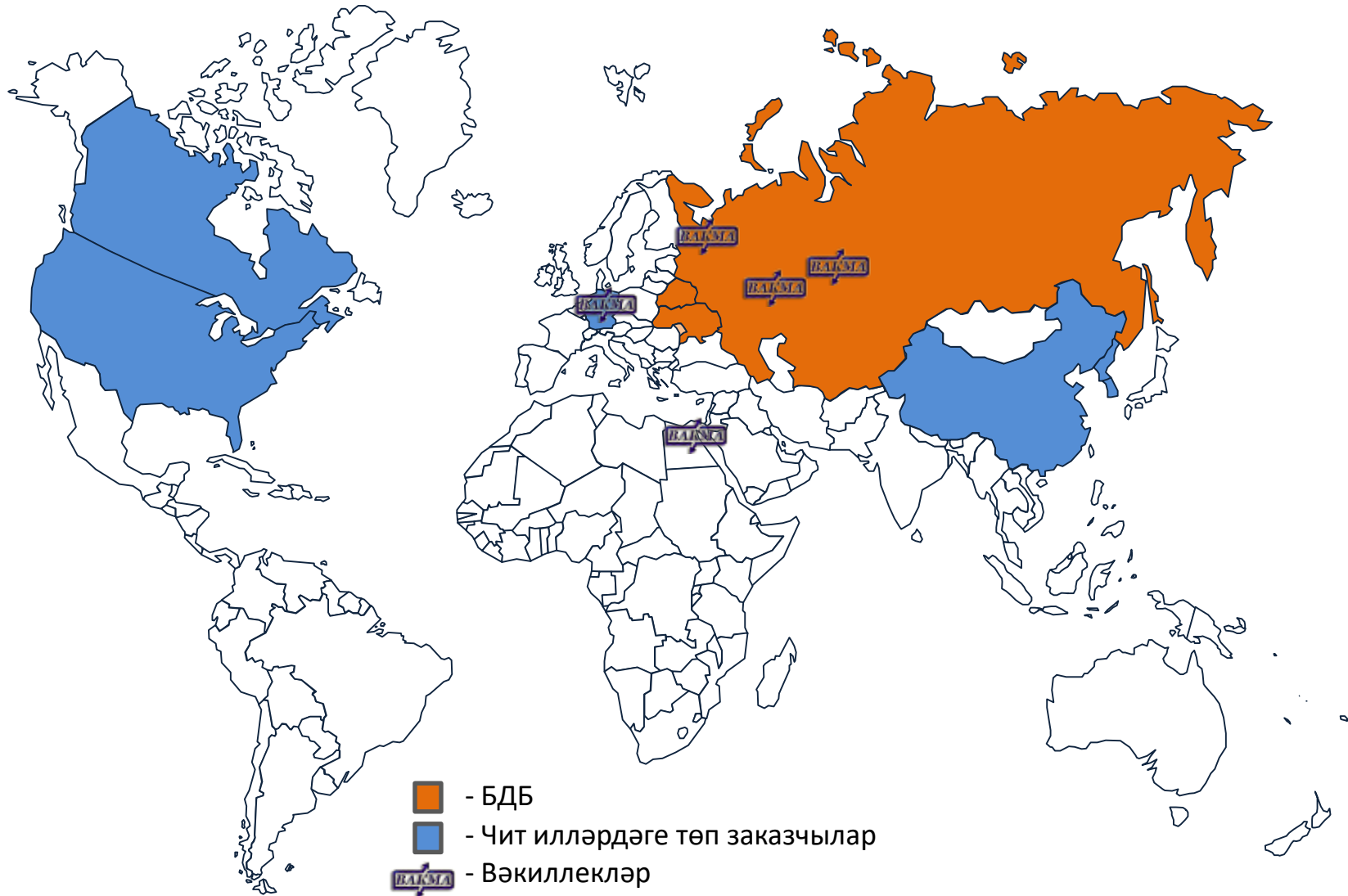

Катнашучылар географиясе

“Вакууммаш”
АКЦИОНЕРЛЫК
ЖЭМГЫЯЕ

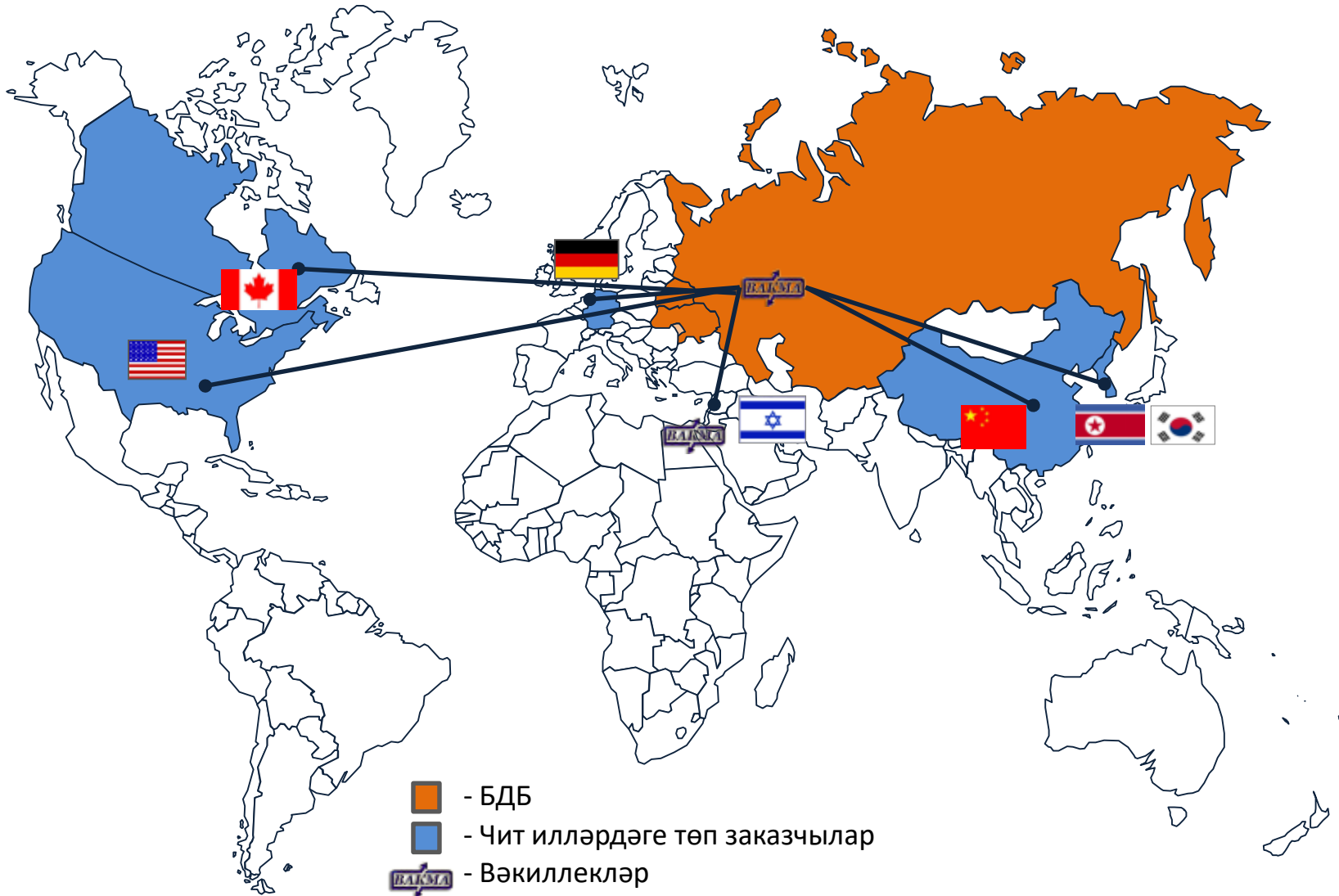

Фәнни һәм инновацион потенциал

Укыту

- Казан милли тикшеренү университетының (КНИТУ) механика факультетында вакуумлы техниканың база кафедрасы
 - Студентлар һәм белгечләр өчен вакуумлы техника буенча конференцияләр оештыру
-



Фәнни һәм инновацион потенциал

Укыту

- Казан милли тикшеренү университетының (КНИТУ) механика факультетында вакуумлы техниканың база кафедрасы
- Студентлар һәм белгечләр өчен вакуумлы техника буенча конференцияләр оештыру



Экспертиза

- ISO TC 112 халыкара техник комитетында әгъзалык
- Техник комитетның № 249 "Вакуумлы техника" кереше, ул ISO TC 112 халыкара техник комитетының аналогы булып тора: илкүләм стандартларны эшләү, халыкара стандартларны тәржемәләү

Фәнни һәм инновацион потенциал

Укыту

- Казан милли тикшеренү университетының (КНИТУ) механика факультетында вакуумлы техниканың база кафедрасы
- Студентлар һәм белгечләр өчен вакуумлы техника буенча конференцияләр оештыру



Экспертиза

- ISO TC 112 халыкара техник комитетында әгъзалык
- Техник комитетның № 249 "Вакуумлы техника" кереше, ул ISO TC 112 халыкара техник комитетының аналогы булып тора: илкүләм стандартларны эшләү, халыкара стандартларны тәржемәләү

Фән

- "Вакууммаш" АЖ фәнни-техник үзәге: үзенең конструкторлык эшләнмәләре һәм серияле продукцияне тәэмин итү
- Инжиниринг үзәге: комплекслы чишелешләр, системалар, җайланмалар, постлар, экспертиза
- КНИТУ белән берлектә вакуумлы техниканың яңа төрләренә тикшеренүләр уздыру һәм аларны эшләү, шул исәптән Россия Федерациясә Хөкүмәтеннән финанслана торганнарын



Диффузион насосларның яңа линейкасы (DiJ)

DiJ 35 (Ду 1000 мм) насосының беренче прототибы



Проектны башлау - 2015 ел

2015 елда DiJ 20 (Ду 630 мм): беренче прототибы эшләнә һәм әзерләнә:

- югары вакуумлы-техник сыйфатламалар
- электр энергиясен 30%ка кадәр экономияләү
- эшләнелешенең югары технологияләгә

2017 елда DiJ 35 (Ду 1000 мм) прототибы әзерләнде

2018 елда DiJ 10 (Ду 320 мм) һәм DiJ 16 (Ду 500 мм) прототиблары эшләнәчәк һәм әзерләнәчәк



НВСп - 4, 12, 35 вакуумлы спираль насосларының яңа линейкасы



“Вакууммаш”
АКЦИОНЕРЛЫК
ЖӘМГҮЯЕ

30,
П

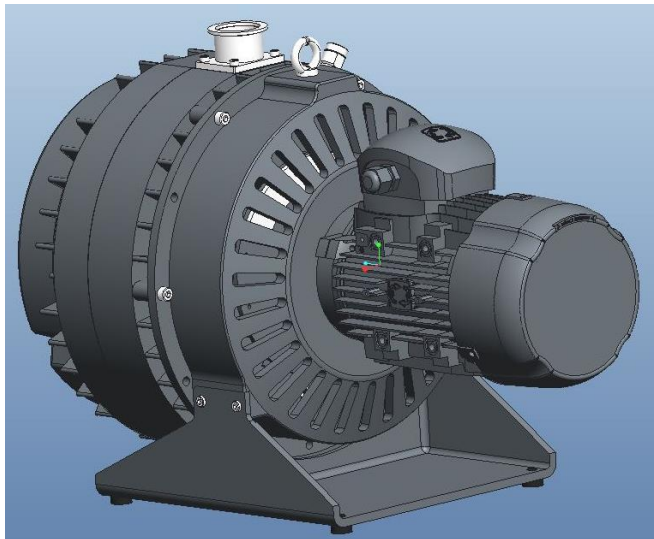

Механик бустерлы вакуумлы насосларның (Рутса насослары) киңәйтелгән яңа линейкасы

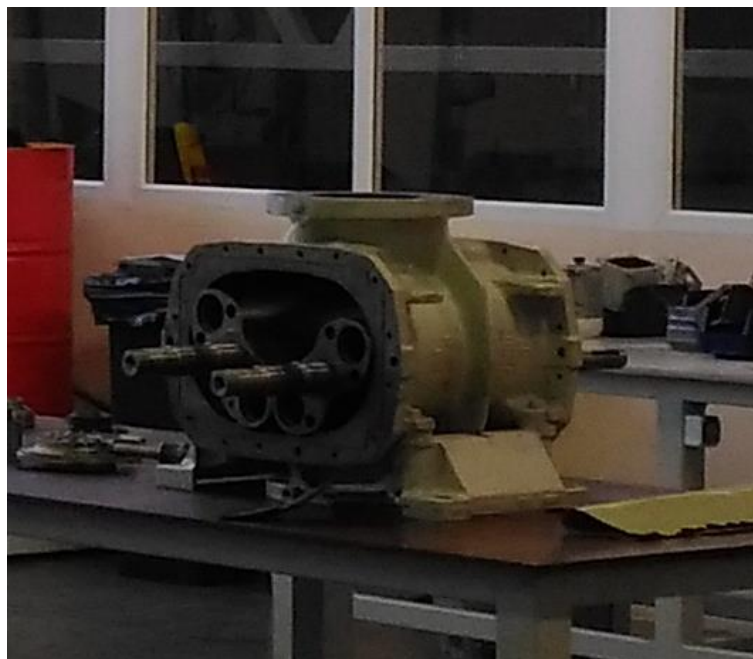
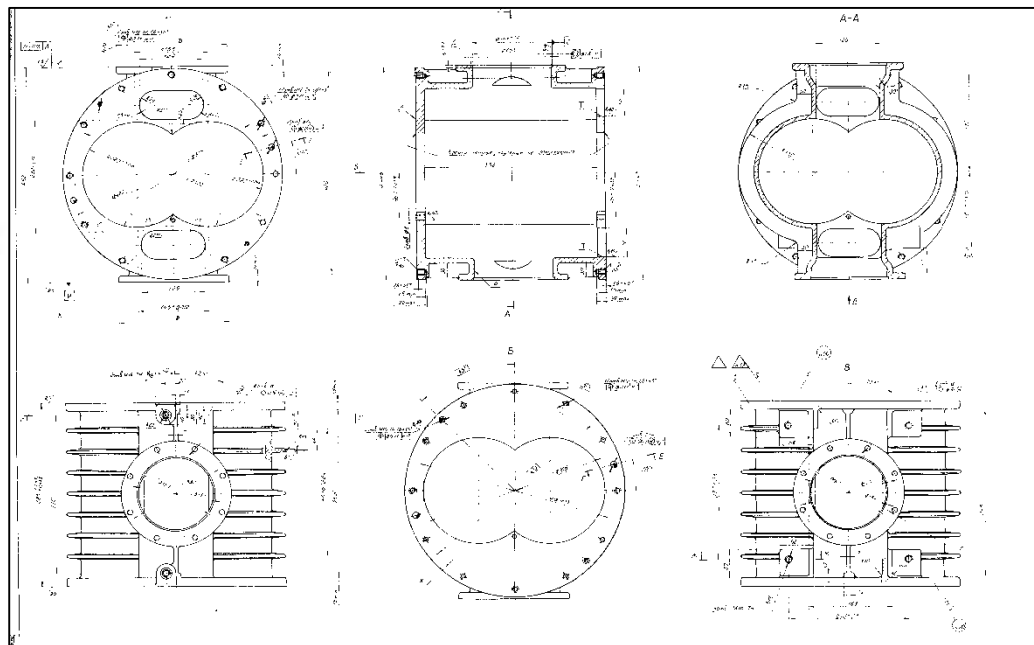

Сәгатенә 200-4000 куб. м житештерелешле
механик бустерлы вакуумлы насосларның
(Рутса насослары) яңа линейкасы
"КНИТУ" ЮББ ФДБМУ белән берлектә
эшләнә

Киң масштаблы техник яктан яңача коралландыру

Әзерләу житештерүе

2012 ел - Гидроабразив кисү станокларын кертү



Киң масштаблы техник яктан яңача коралландыру

Металл кою производвосы

2013-2014 еллар - Формага салуның автомат линиясен һәм яңа мичләрне эшләтеп жиберү

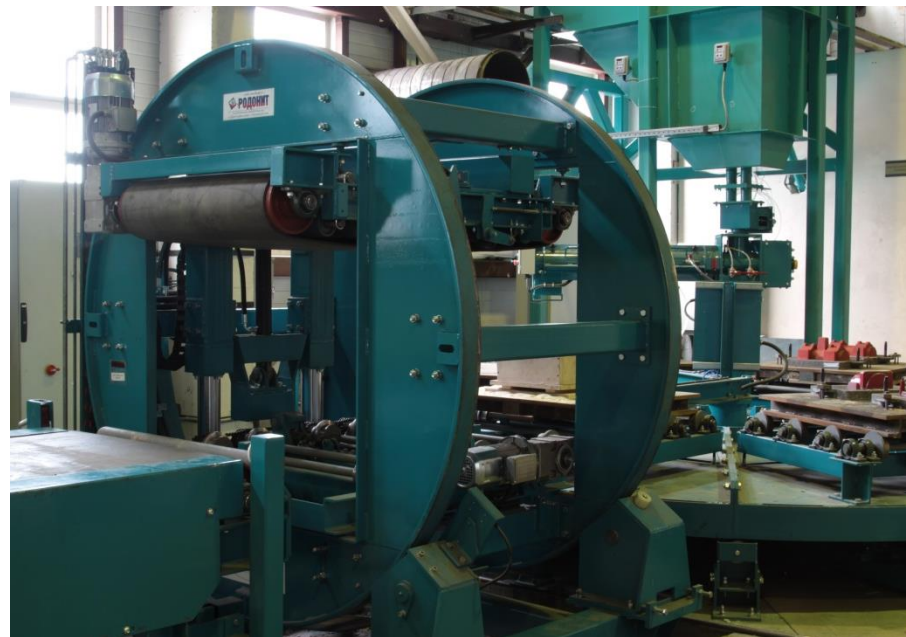

Киң масштаблы техник яктан яңача коралландыру

Металл эшкөртү производвосы

2013-2015 еллар. Эшкөртү үзөкләре өлөшләрән оештыру



Эретеп ябыштыру эшен үзгөртөп кору



“Вакууммаш”
АКЦИОНЕРЛЫК
ЖЭМГЫЯЕ

ВО
Ш



Эретеп ябыштыру эшен үзгөртөп кору



“Вакууммаш”
АКЦИОНЕРЛЫК
ЖЭМГЫЯЕ

BO
Ш



Диффузион насослар корпуслары житештерүнең технологик чылбырын реновацияләү



КIESS ядрә-агым камерасы



“Вакууммаш”
АКЦИОНЕРЛЫК
ЖӘМГҮЯЕ

ВО
Ш



Яңа эшкөртү үзөклөрө



Вертикаль торышлы
токарь-эйләнмө
TOSHULIN эшкөртү
үзөклөрө



Горизонталь торышлы WHR 13 TOS
Warnsdorf
кырып эшкөртү станогы

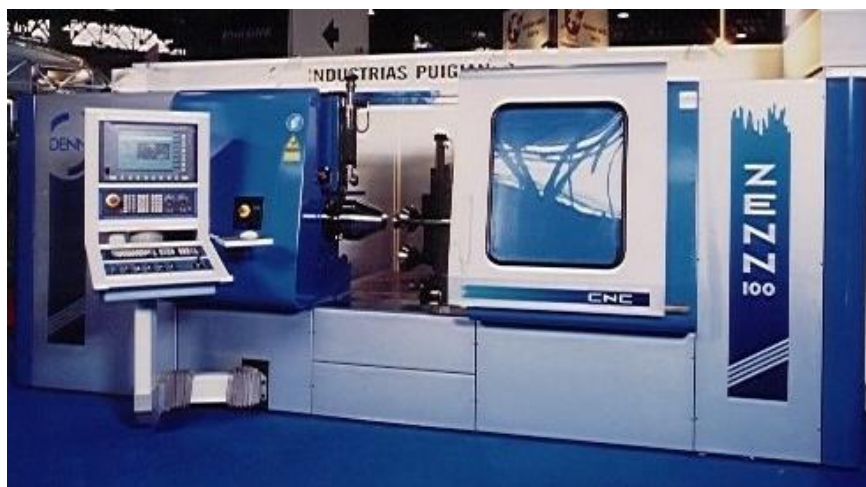

ZENN-100 DENN ротацион
сузу үзөклөрө

ZENN-100 DENN ротацион сузу үзэге

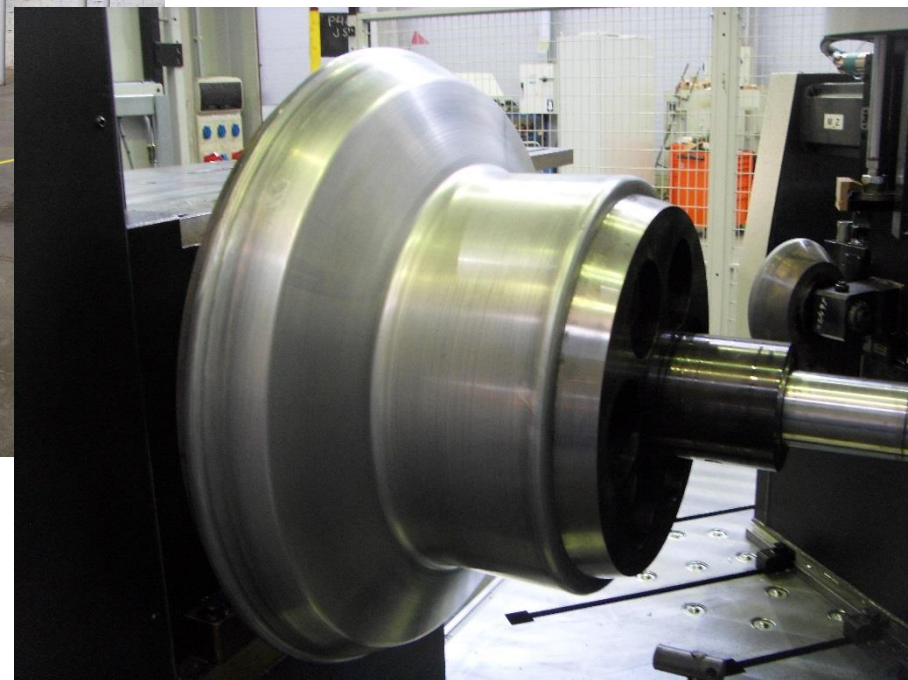

Горизонталь торышлы TOS Varnsdorf кырып эшкөртү үзөклөрө



Жыю производствосын үзгәртеп кору



2017 елгы яңа жайланма



Таптату һәм анодлау буенча
ТЕСАР-Экогаль гальваник линиясе

Вертикаль торышлы токарь-
эйләнмә TOSHULIN эшкөртү
үзөгө





“Вакууммаш”
АКЦИОНЕРЛЫК
ЖӨМГЫЯЕ

"Вакууммаш" АЖ һәм Leybold GmbH стратегик партнерлығы

A blue-tinted photograph of industrial machinery, including large cylindrical tanks and complex piping, serving as a background for the text.

"Вакууммаш" АЖ - Leybold
25 еллык стратегик партнёрылыгы



- "Вакууммаш" АЖ 1993 елдан башлап Leybold GmbH өчен диффузион, бустерлы пар-май насослары, вакуумлы тозақлар эшли һәм житештерә;

- "Вакууммаш" АЖнең рәсми дистрибьютеры аша РФ һәм БДБ территориясенә вакуумлы жайланма китертә.



- 2013 елдан бирле РФ территориясенә Leybold жайланмаларын китертүгә һәм аларга сервис хезмәте күрсәтүне гамәлгә ашыра.

Уртақ продуктлар линейкасы

Тармак

Ағач эшкәртү
Азык-төлек төргәге,
Нефть химиясе/
нефть эшкәртү

Эшкәртү сәнәгәте

Оптик капламалар

Ярымпроводниклы сәнәгәт

Металлургия сәнәгәте

Тикшеренү эшләре

Космик модельләштерү

Диапазон

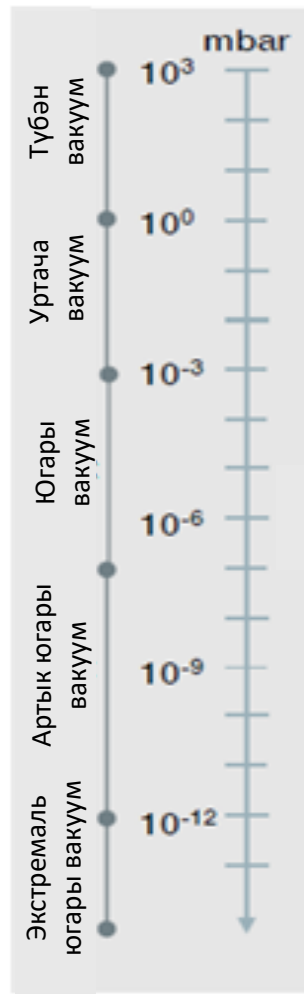

Суырттып алу жайланмасы

Пар-энжектор насослары
Су-божралы насослар

Пластинкалы-роторлы (майлы) насослар

Спиральле насослар
Винтлы насослар

Рутса насослары
Диффузион насослар
Бустерлы (майлы) насослар

Турбомолекуляр насослар

Крионасослар

Продуктлар



Клиент өчен хезмәттәшлек өстенлекләре

- ✓ Продуктлар линейкасын киңәйтү;
- ✓ Алман һәм Россия житештерүчеләреннән югары сыйфатлы продукция;
- ✓ Казан ш. сертификатлы сервис үзәге;
- ✓ Эшләтеп жибәрү-көйләү, шеф-монтаж эшләрен уздыру;
- ✓ Укыту;
- ✓ "Вакууммаш" АЖның Мәскәү, Санкт-Петербург ш. вәкиллеләре;
- ✓ Сертификатлар, лицензияләр булу;
- ✓ Хәрби вәкиллек һәм режимлы-яшерен бүлек булу;
- ✓ Жайланмаларны һәм махсус системаларны проектлау һәм сайлап алу





"Вакууммаш" АЖ складында
жайланмалар, оригиналь
комплект һәм запас өлешләр
булуы



"Вакууммаш" АЖ
территориясендә сервис, гарантия
һәм постгарантия хезмәтләре
күрсәтү



Укыту



Эшләтеп жибәрү-көйләү һәм
шеф-монтаж эшләре



Германиядә һәм Россиядә
белем алган югары
квалификацияле белгечләр

Казан ш. сертификатлы сервис үзәгә

"Вакууммаш" АЖдә сервис хезмәте күрсәтү өстенлекләре

- Вакуумлы техника базарында күп еллык эш тәҗрибәсе
- Ремонт өчен кирәкле җайланма булуы
- Югары квалификацияле белгечләр
- Белгечләрнең урынга чыгуы, консультацияләр
- Теләсә кайсы җитештерүчеләрдән вакуумлы насосларны төзәтү
- Төзәтүнең бик кыска сроклары
- Укыту





“Вакууммаш”

АКЦИОНЕРЛЫК ЖӘМГЫЯЕ



60 ел

РФ вакуумлы техника базарында



“Вакууммаш” АЖ

420054, Татарстан Республикасы, Казан ш., Тула урамы, 58

Кабул итү бүлмәсе: : +7(843) 278 - 35 - 27

ФАКС: +7(843) 278 - 32 - 40, +7(843) 278 - 32 - 92

Сатулар бүлеге : 8 800 100 59 62

E-MAIL: KAZAN@VACMA.RU
VACMA.RU