



## الشركة المساهمة "فاكومماش"

٤٢٠٠٥٤، جمهورية تاتارستان، مدينة كازان، شارع تولسكيا رقم ٥٨

27 - 35 - 278 (843) +7 : الاستقبال

92 - 32 - 278 (843) +7, 40 - 32 - 278 (843) +7 : الفاكس

8 800 100 59 62 : قسم المبيعات

E-MAIL: KAZAN@VACMA.RU

VACMA.RU



## الشركة المساهمة "فاكومماش"

٦٠ سنة

في سوق معدات الفراغ في الاتحاد الروسي



**٧٥ سنة** - الشركة المساهمة "فاكوم ماش"  
أكثر من **٦٠ عامًا** - إنتاج تكنولوجيا الفراغ  
أكثر من **٢٥ عامًا** - من التعاون مع Leybold GmbH

١٩٤٣ ١٩٥٩ ١٩٦٦ ١٩٩٣ ٢٠٠٣ ٢٠٠٨ ٢٠١٢ ٢٠١٤ ٢٠١٥ ٢٠١٦ ٢٠١٧

**٧٥ سنة** - الشركة المساهمة "فاكوم ماش"  
أكثر من **٦٠ عامًا** - إنتاج تكنولوجيا الفراغ  
أكثر من **٢٥ عامًا** - من التعاون مع Leybold GmbH

١٩٤٣ ١٩٥٩ ١٩٦٦ ١٩٩٣ ٢٠٠٣ ٢٠٠٨ ٢٠١٢ ٢٠١٤ ٢٠١٥ ٢٠١٦ ٢٠١٧

بعث مصنع كازان الميكانيكي  
لتصليح محركات الجرارات

**٧٥ سنة** - الشركة المساهمة "فاكوم ماش"  
أكثر من **٦٠ عامًا** - إنتاج تكنولوجيا الفراغ  
أكثر من **٢٥ عامًا** - من التعاون مع Leybold GmbH

استنادا إلى قرار اللجنة المركزية للحزب  
الشيوعي للاتحاد السوفياتي ومجلس الوزراء في  
اتحاد الجمهوريات الاشتراكية السوفياتية تم  
تحويل المصنع لإنتاج تكنولوجيا الفراغ

١٩٤٣ ١٩٥٩ ١٩٦٦ ١٩٩٣ ٢٠٠٣ ٢٠٠٨ ٢٠١٢ ٢٠١٤ ٢٠١٥ ٢٠١٦ ٢٠١٧

بعث مصنع كازان الميكانيكي  
لتصليح محركات الجرارات

**٧٥ سنة - الشركة المساهمة "فاكوم ماش"**  
أكثر من **٦٠ عامًا** - إنتاج تكنولوجيا الفراغ  
أكثر من **٢٥ عامًا** - من التعاون مع Leybold GmbH

استنادا إلى قرار اللجنة المركزية للحزب  
الشيوعي للاتحاد السوفياتي ومجلس الوزراء في  
اتحاد الجمهوريات الاشتراكية السوفياتية تم  
تحويل المصنع لإنتاج تكنولوجيا الفراغ

١٩٤٣ ١٩٥٩ ١٩٦٦ ١٩٩٣ ٢٠٠٣ ٢٠٠٨ ٢٠١٢ ٢٠١٤ ٢٠١٥ ٢٠١٦ ٢٠١٧

إنشاء معهد هندسة الفراغ مبنى  
معهد الأبحاث للشركة  
المساهمة "فاكوم ماش"

بعث مصنع كازان الميكانيكي  
لتصليح محركات الجرارات

**٧٥ سنة - الشركة المساهمة "فاكوم ماش"**  
أكثر من **٦٠ عامًا** - إنتاج تكنولوجيا الفراغ  
أكثر من **٢٥ عامًا** - من التعاون مع Leybold GmbH

استنادا إلى قرار اللجنة المركزية للحزب  
الشيوعي للاتحاد السوفياتي ومجلس الوزراء في  
اتحاد الجمهوريات الاشتراكية السوفياتية تم  
تحويل المصنع لإنتاج تكنولوجيا الفراغ

تحويلها إلى شركات مساهمة  
شركة مساهمة "فاكوم ماش"

١٩٤٣ ١٩٥٩ ١٩٦٦ ١٩٩٣ ٢٠٠٣ ٢٠٠٨ ٢٠١٢ ٢٠١٤ ٢٠١٥ ٢٠١٦ ٢٠١٧

إنشاء معهد هندسة الفراغ مبنى  
معهد الأبحاث للشركة  
المساهمة "فاكوم ماش"

بعث مصنع كازان الميكانيكي  
لتصليح محركات الجرارات

بدء التعاون مع Leybold  
GmbH  
وتطوير خط من مضخات  
الانتشار

**٧٥ سنة - الشركة المساهمة "فاكوم ماش"**  
أكثر من **٦٠ عامًا** - إنتاج تكنولوجيا الفراغ  
أكثر من **٢٥ عامًا** - من التعاون مع Leybold GmbH

التصديق على المنتجات حسب  
المعيار  
**ISO 9001: 2000**

استنادا إلى قرار اللجنة المركزية للحزب  
الشيوعي للاتحاد السوفياتي ومجلس الوزراء في  
اتحاد الجمهوريات الاشتراكية السوفياتية تم  
تحويل المصنع لإنتاج تكنولوجيا الفراغ

تحويلها إلى شركات مساهمة  
شركة مساهمة "فاكوم ماش"

١٩٤٣ ١٩٥٩ ١٩٦٦ ١٩٩٣ ٢٠٠٣ ٢٠٠٨ ٢٠١٢ ٢٠١٤ ٢٠١٥ ٢٠١٦ ٢٠١٧

إنشاء معهد هندسة الفراغ مبنى  
معهد الأبحاث للشركة  
المساهمة "فاكوم ماش"

بعث مصنع كازان الميكانيكي  
لتصليح محركات الجرارات

بدء التعاون مع Leybold  
GmbH  
وتطوير خط من مضخات  
الانتشار



**٧٥ سنة - الشركة المساهمة "فاكوم ماش"**  
أكثر من **٦٠ عامًا** - إنتاج تكنولوجيا الفراغ  
أكثر من **٢٥ عامًا** - من التعاون مع Leybold GmbH

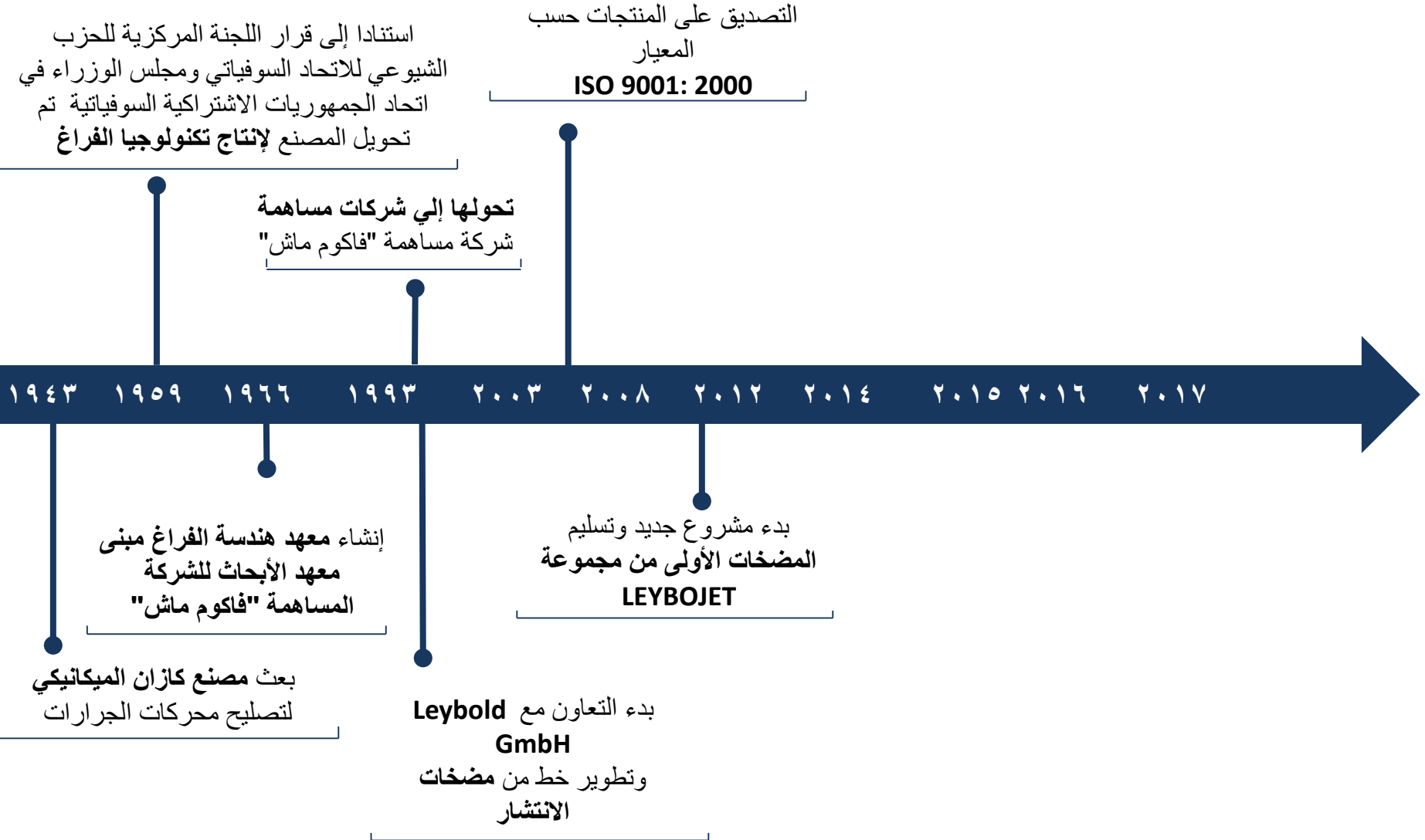

**٧٥ سنة - الشركة المساهمة "فاكوم ماش"**  
أكثر من **٦٠ عامًا** - إنتاج تكنولوجيا الفراغ  
أكثر من **٢٥ عامًا** - من التعاون مع Leybold GmbH

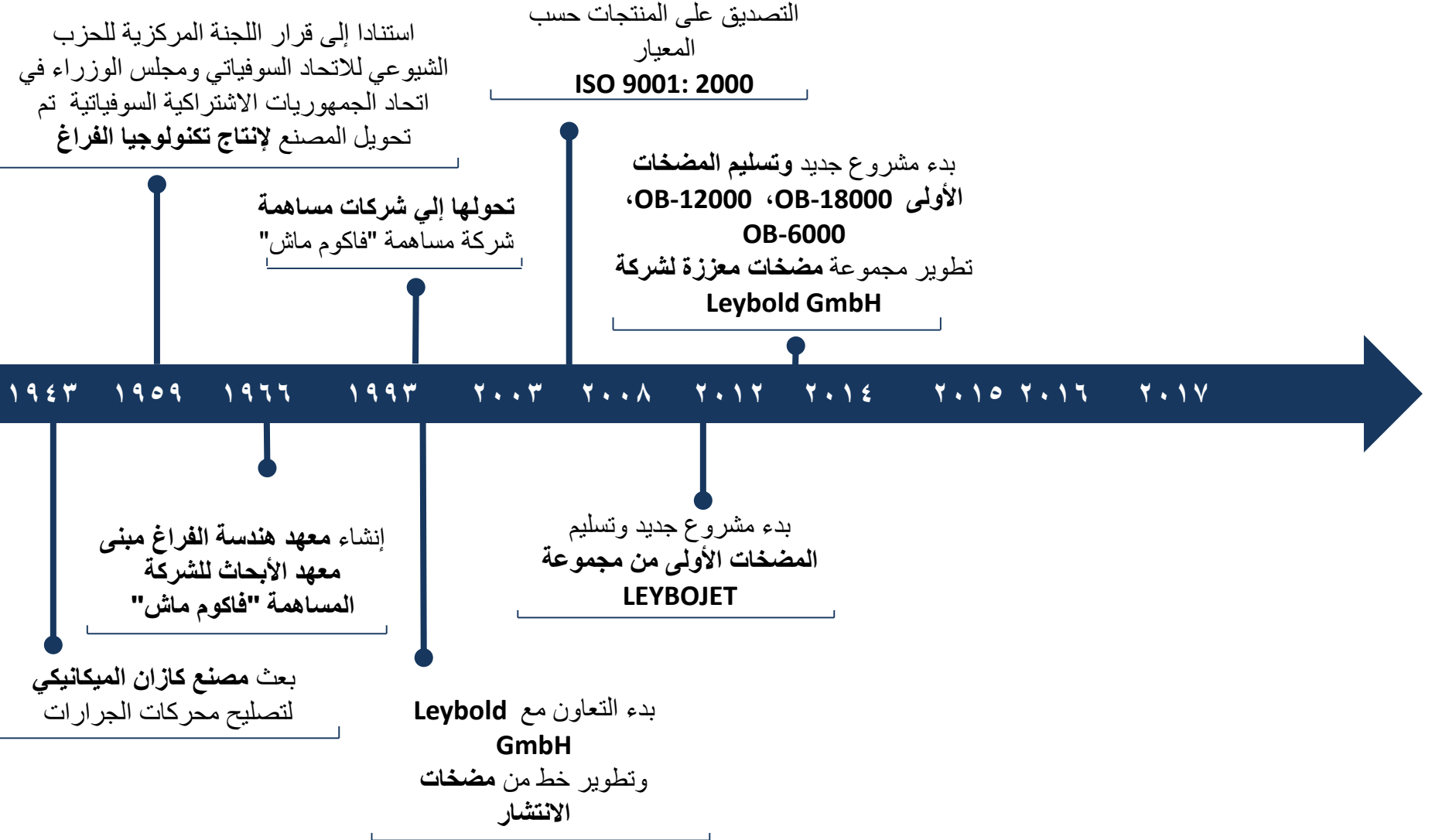

**٧٥ سنة - الشركة المساهمة "فاكوم ماش"**  
أكثر من **٦٠ عامًا** - إنتاج تكنولوجيا الفراغ  
أكثر من **٢٥ عامًا** - من التعاون مع Leybold GmbH

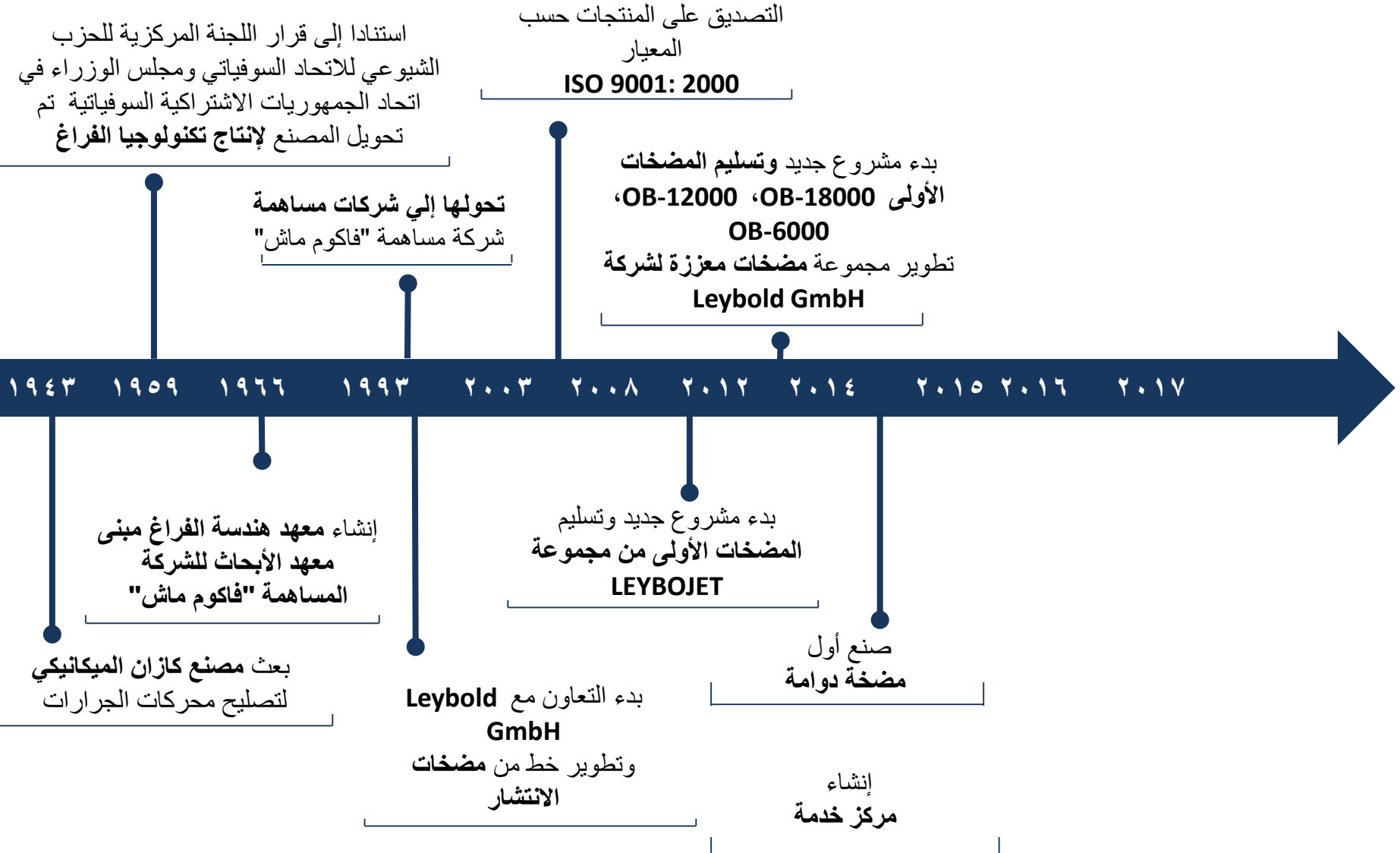

**٧٥ سنة - الشركة المساهمة "فاكوم ماش"**

أكثر من **٦٠ عامًا** - إنتاج تكنولوجيا الفراغ

أكثر من **٢٥ عامًا** - من التعاون مع Leybold GmbH

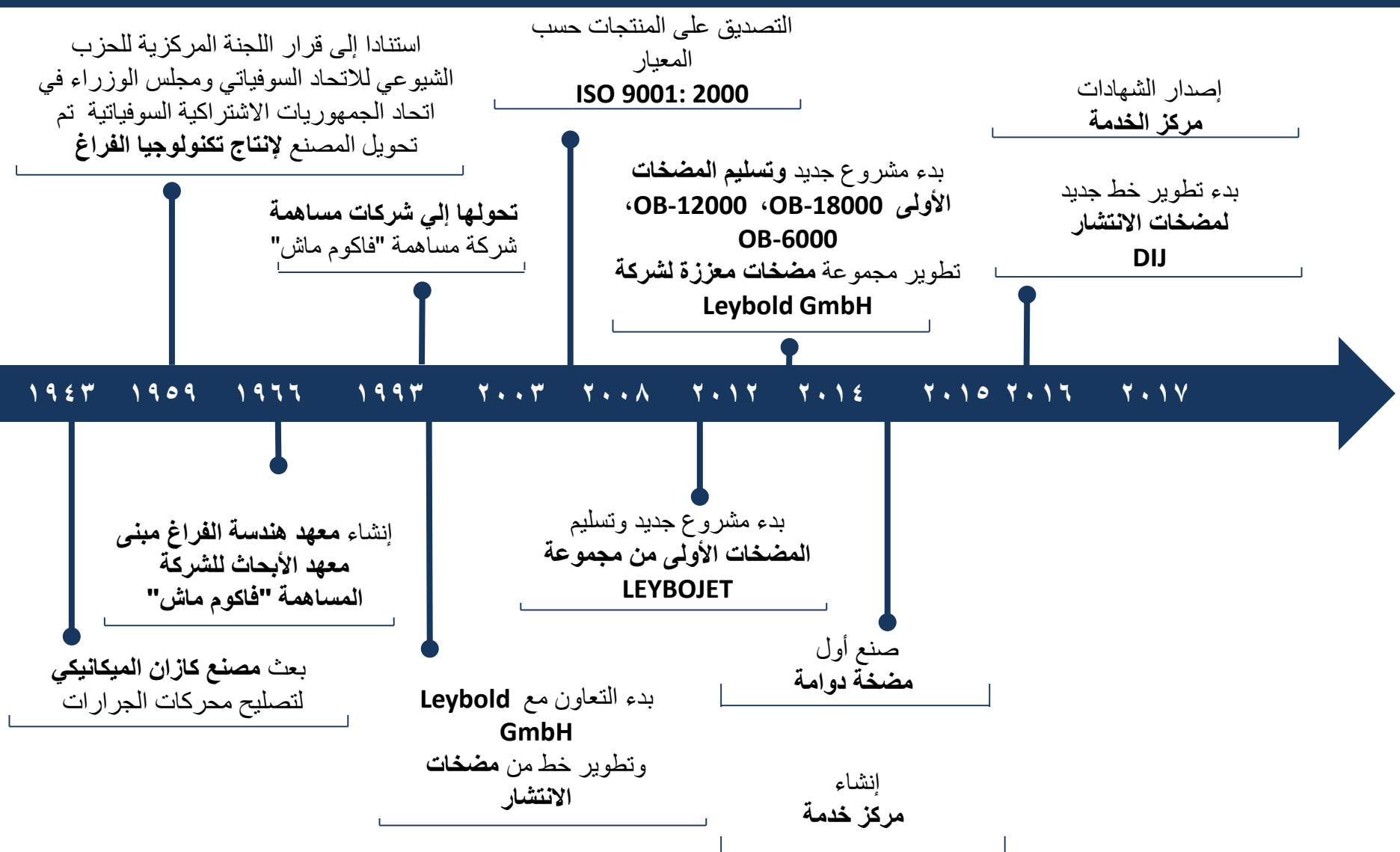

**٧٥ سنة - الشركة المساهمة "فاكوم ماش"**  
أكثر من **٦٠ عامًا** - إنتاج تكنولوجيا الفراغ  
أكثر من **٢٥ عامًا** - من التعاون مع Leybold GmbH

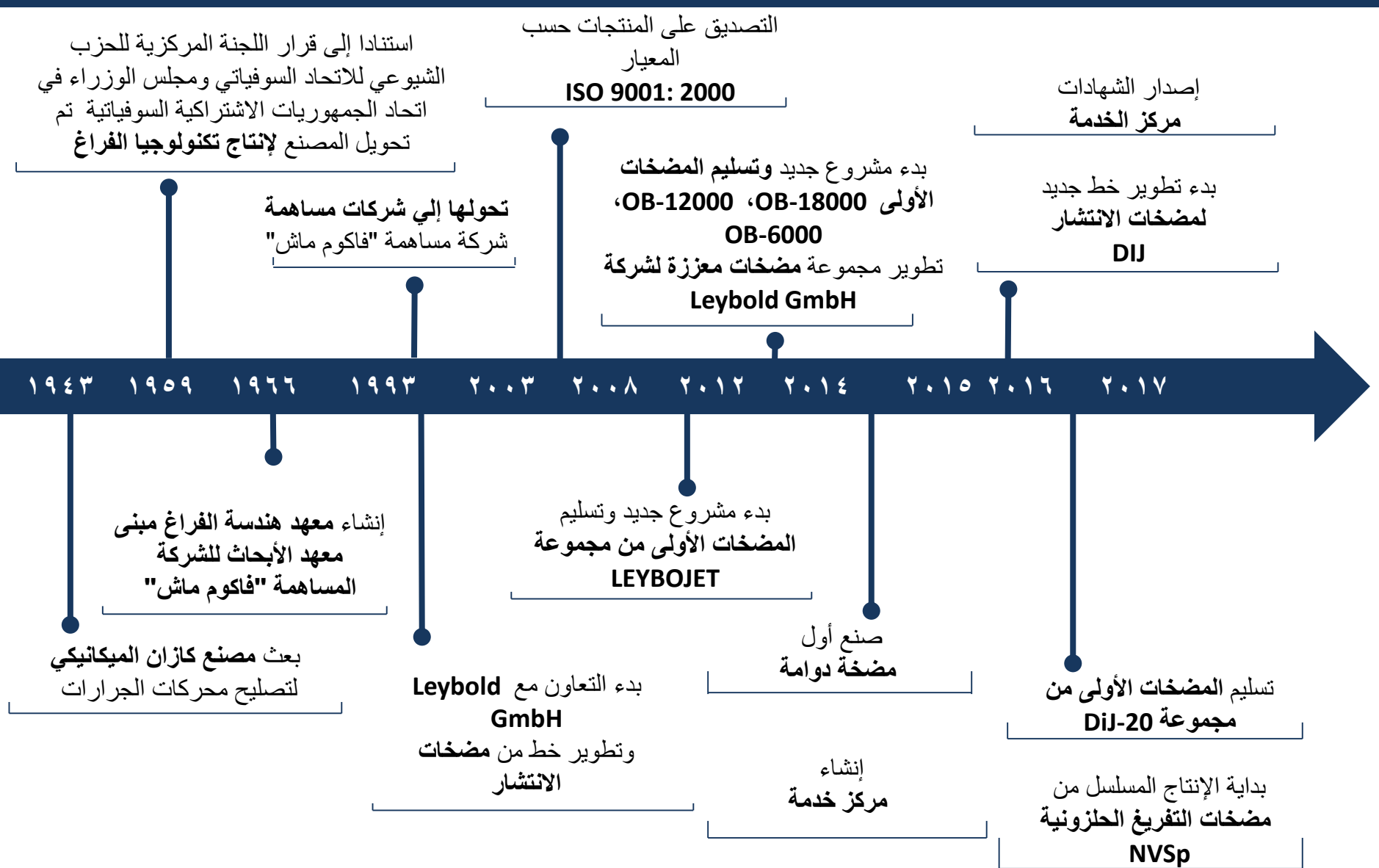

**٧٥ سنة - الشركة المساهمة "فاكوم ماش"**  
أكثر من **٦٠ عامًا** - إنتاج تكنولوجيا الفراغ  
أكثر من **٢٥ عامًا** - من التعاون مع Leybold GmbH

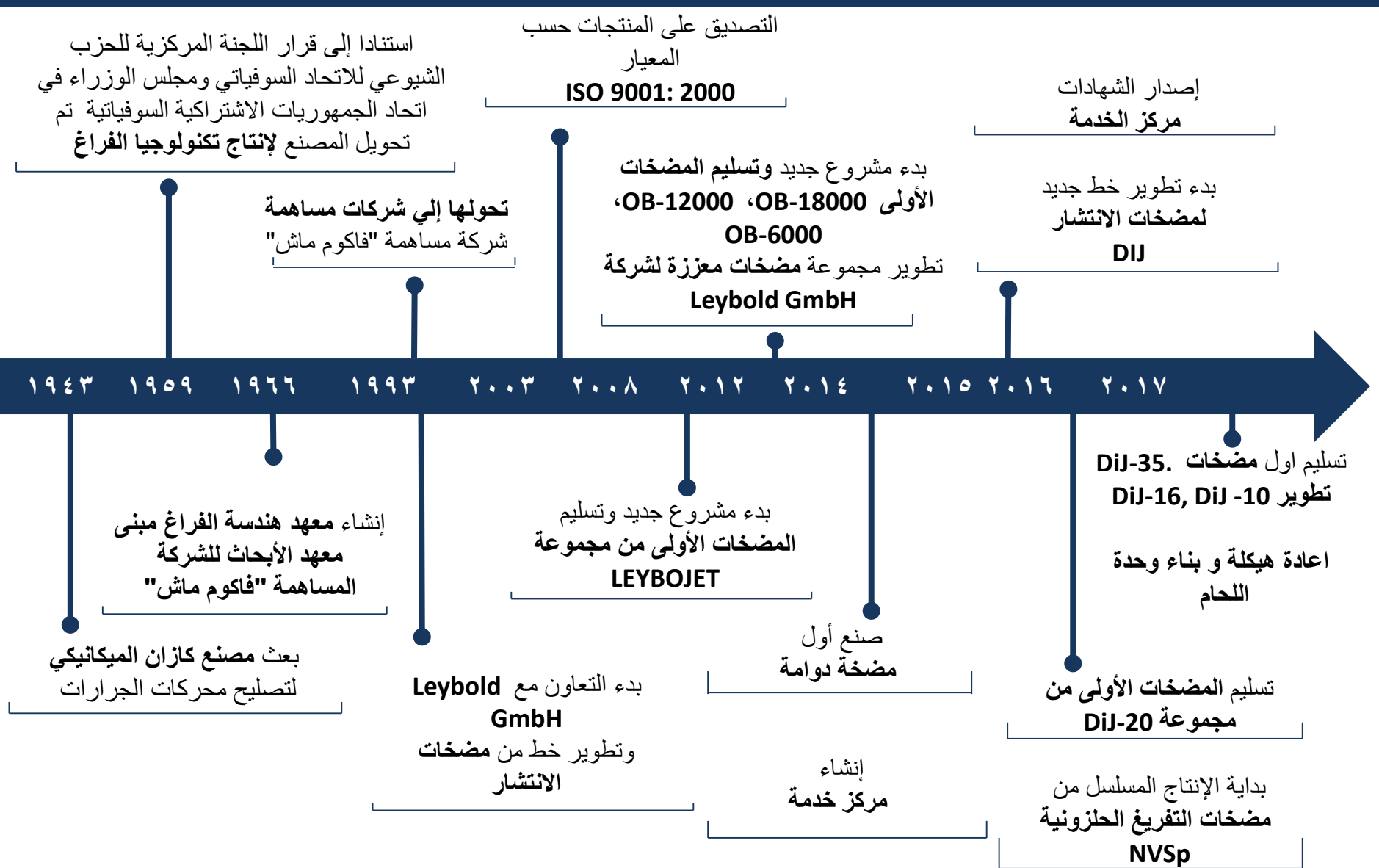

**٧٥ سنة - الشركة المساهمة "فاكوم ماش"**  
أكثر من **٦٠ عامًا** - إنتاج تكنولوجيا الفراغ  
أكثر من **٢٥ عامًا** - من التعاون مع Leybold GmbH

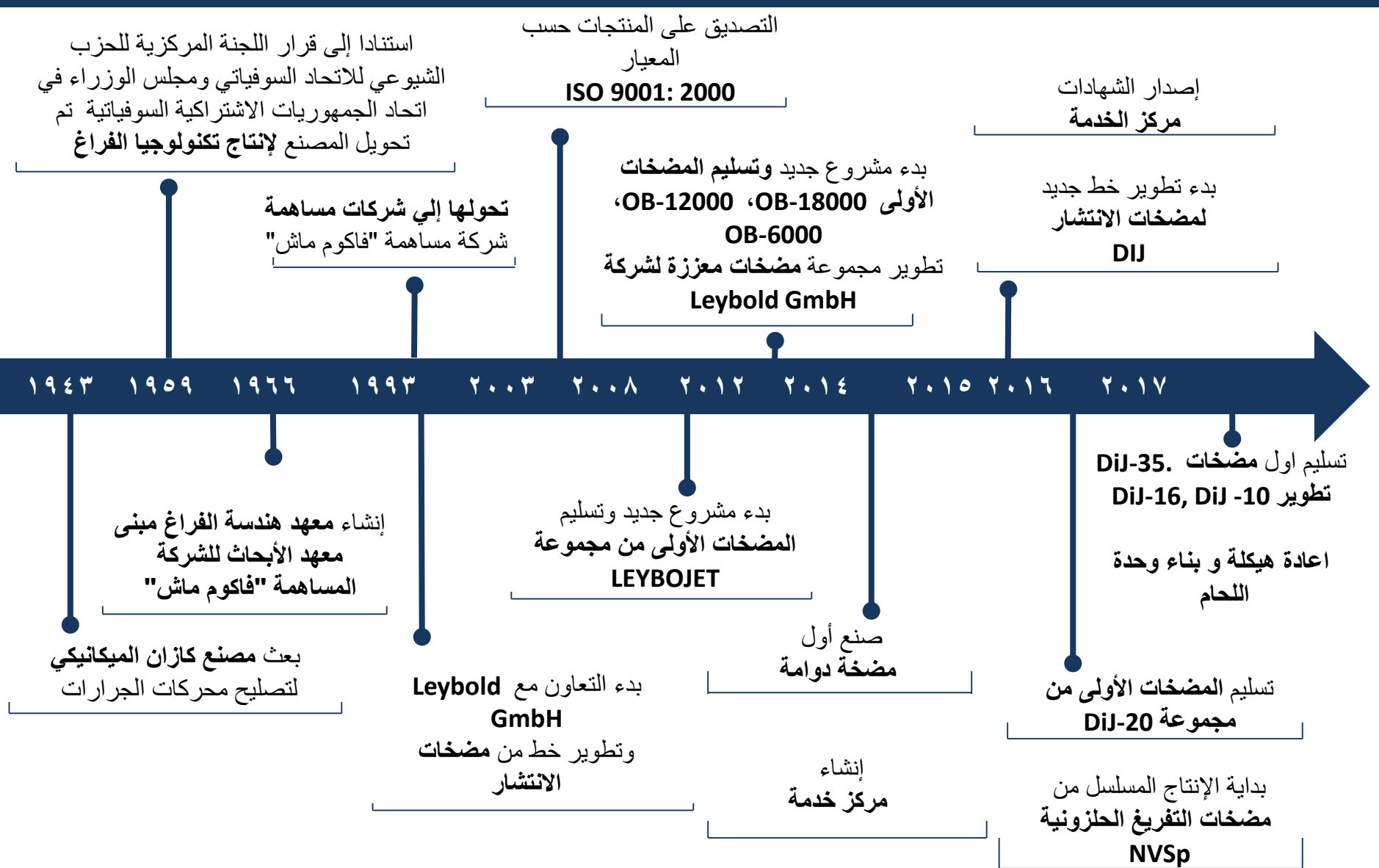



# عن الشركة

الرائدة في إنتاج مضخات الفراغ ...



... في روسيا ورابطة الدول المستقلة

-  مصنع "فاكوم ماش"
-  ممثلين "فاكوم ماش"
-  التمثيل المخطط له



- مكانة رائدة في السوق الروسي لمضخات التفريغ
- المراكز الرائدة بين موردي تكنولوجيا الفراغ في الصناعات المعدنية والكيميائية / البتروكيمياوية والنووية والفضائية
- تصريح للعمل مع عملاء كبار في الصناعات النووية والفضائية والدفاعية
- تطوير الأنشطة البحثية
- تطوير البنية التحتية للإنتاج
- ٤٥٠ موظف



## العملاء الدائمين

الشركات الحكومية ...

شركة	شريحة السوق
	صناعة الفضاء وكالة الفضاء الاتحادية
	الصناعة النووية شركة الدولة للطاقة الذرية "روس آتوم"
	مجمع الدفاع المؤسسة الحكومية روستيخنولوجيا
	الطيران شركة الطائرات المتحدة
	صناعة السفن شركة بناء السفن المتحدة
	انتاج المروحيات القابضة "المروحيات الروسية"
	بناء المحرك شركة بناء المحرك المتحدة

و الشركات الكبرى ...

شركة	شريحة السوق
	الصناعات المعدنية مصنع تشيريبوفيتس للصناعات المعدنية
	الصناعات المعدنية مانايتاغورسك للصناعات المعدنية
	الصناعات المعدنية شركة VSMPO-AVISMA
	الصناعات المعدنية مصنع آشا للصناعات المعدنية
	الصناعة النفطية شركة لوك اويل
	الصناعة النفطية شركة النفط "روسنفت"
	الصناعة الكيميائية اورالكالي
	صناعة البتروكيماويات نيجنيكامسكنفطخيم
	صناعة البتروكيماويات كازانار غسينتزر

# خط الانتاج

ND

مضخات الانتشار



# خط الانتاج

ND

مضخات الانتشار



AVD

وحدات الفراغ الدوارة



# خط الانتاج

## NVBM

مضخات الداعم

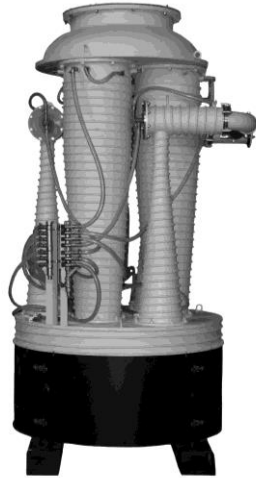

## ND

مضخات الانتشار



## AVD

وحدات الفراغ الدوارة



# خط الانتاج

## NVBM

مضخات الداعم

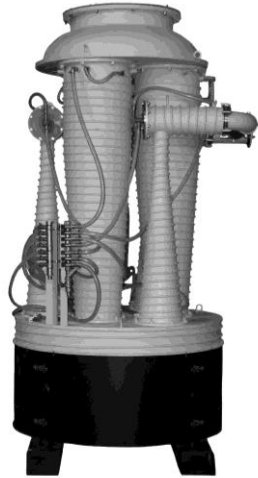

## ND

مضخات الانتشار



## AVDM

وحدات فراغ عالية



## AVD

وحدات الفراغ الدوارة



# خط الانتاج

**ND**

مضخات الانتشار



**NVBM**

مضخات الداعم

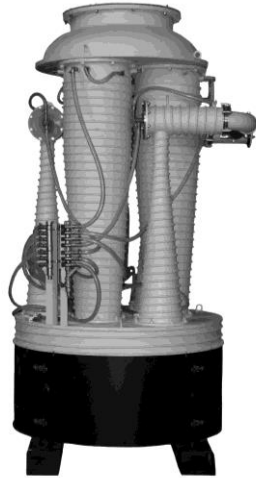

**NVP**

لوحة مضخات دوارة

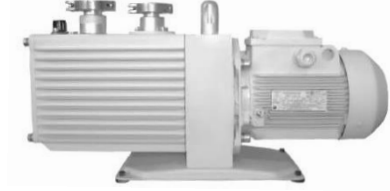

**AVD**

وحدات الفراغ الدوارة



**AVDM**

وحدات فراغ عالية



# خط الانتاج

**ND**

مضخات الانتشار



**NVBM**

مضخات الداعم

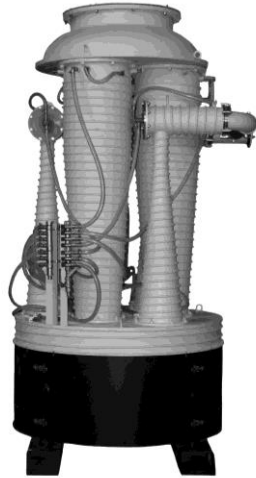

**NVP**

لوحة مضخات دوارة

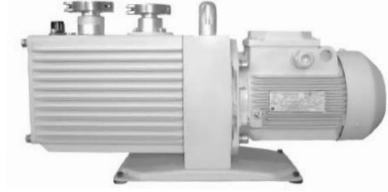

**NVD**

مضخات روتس



**AVD**

وحدات الفراغ الدوارة



**AVDM**

وحدات فراغ عالية



# خط الانتاج

**NVBM**

مضخات الداعم

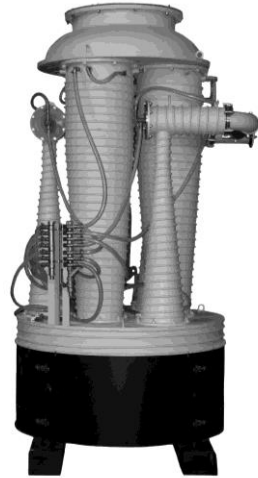

**NVP**

لوحة مضخات دوارة

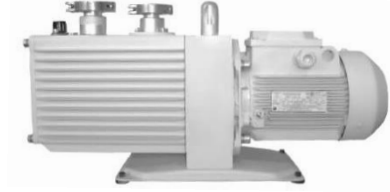

**ND**

مضخات الانتشار



**VVH**

مضخات المياه الدائرية

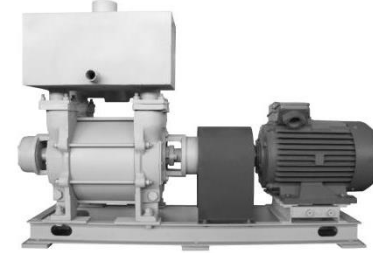

**NVD**

مضخات روتس



**AVD**

وحدات الفراغ الدوارة



**AVDM**

وحدات فراغ عالية





# خط الانتاج

NVBM

مضخات الداعم

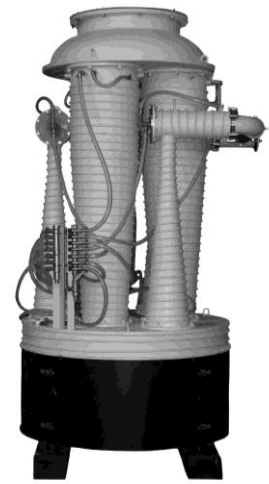

NVP

لوحة مضخات دوارة

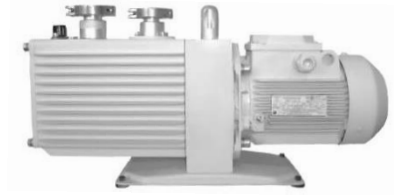

NVCp

مضخات لولبية



ND

مضخات الانتشار



VVH

مضخات المياه الدائرية

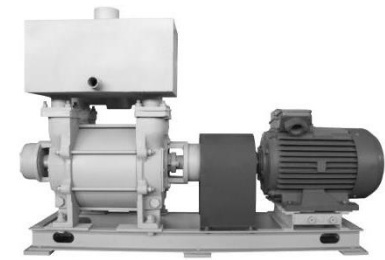

NVD

مضخات روتس



AVD

وحدات الفراغ الدوارة



AVDM

وحدات فراغ عالية



# خط الانتاج

NVBM

مضخات الداعم

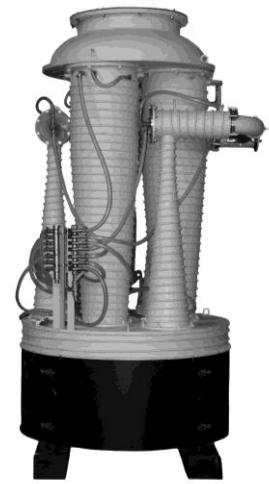

NVP

لوحة مضخات دوارة

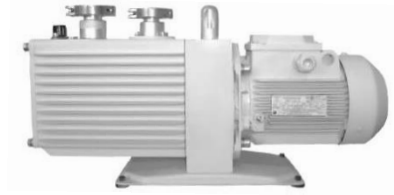

NVCp

مضخات لولبية



ND

مضخات الانتشار



VVH

مضخات المياه الدائرية

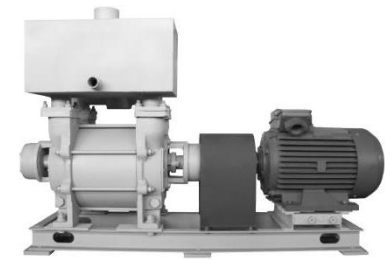

NVD

مضخات روتس



AVD

وحدات الفراغ الدوارة



AVDM

وحدات فراغ عالية



أنظمة فراغ



# خط الانتاج

NVBM

مضخات الداعم

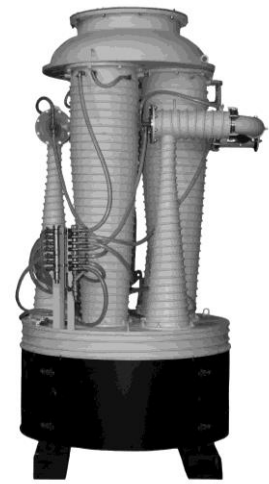

NVP

لوحة مضخات دوارة

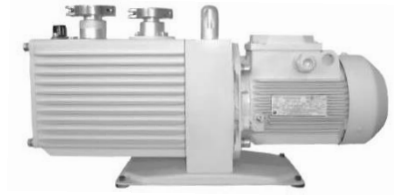

NVCp

مضخات لولبية



ND

مضخات الانتشار



VVH

مضخات المياه الدائرية

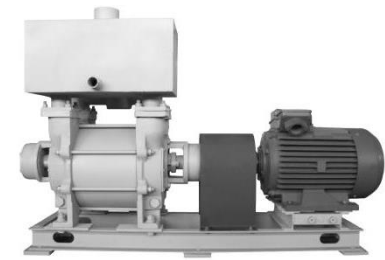

NVD

مضخات روتس



2ZVE ، ZVPLP

مصاريح

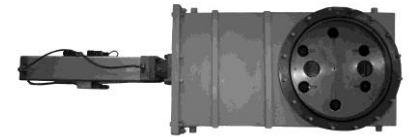

AVD

وحدات الفراغ الدوارة



AVDM

وحدات فراغ عالية



أنظمة فراغ



صمامات KVR KVE KVM

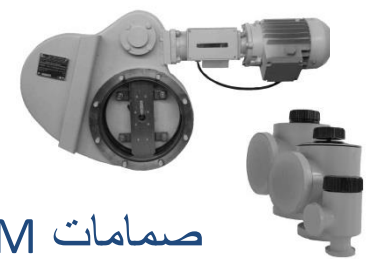

# الانتشار الجغرافي

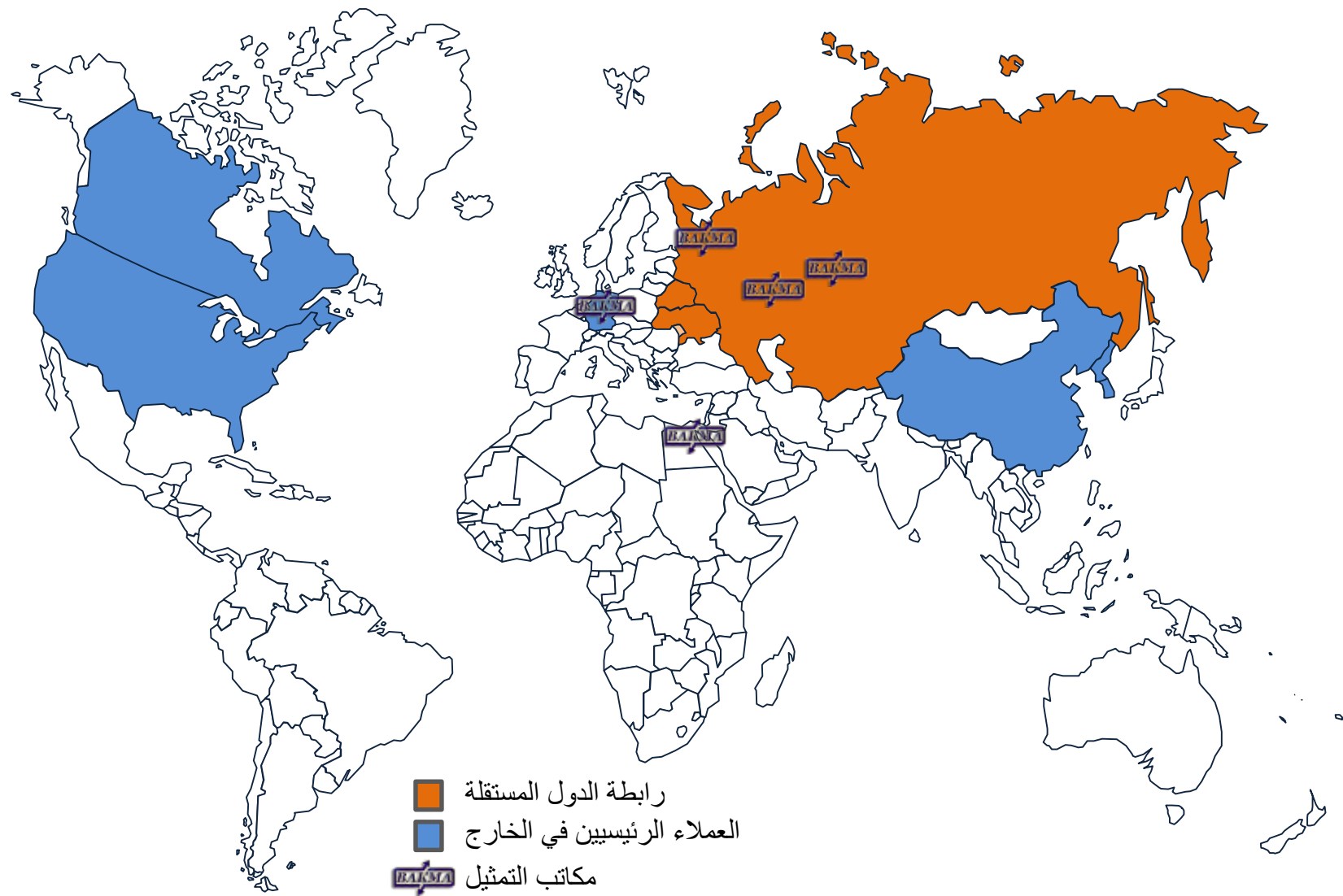

# الانتشار الجغرافي

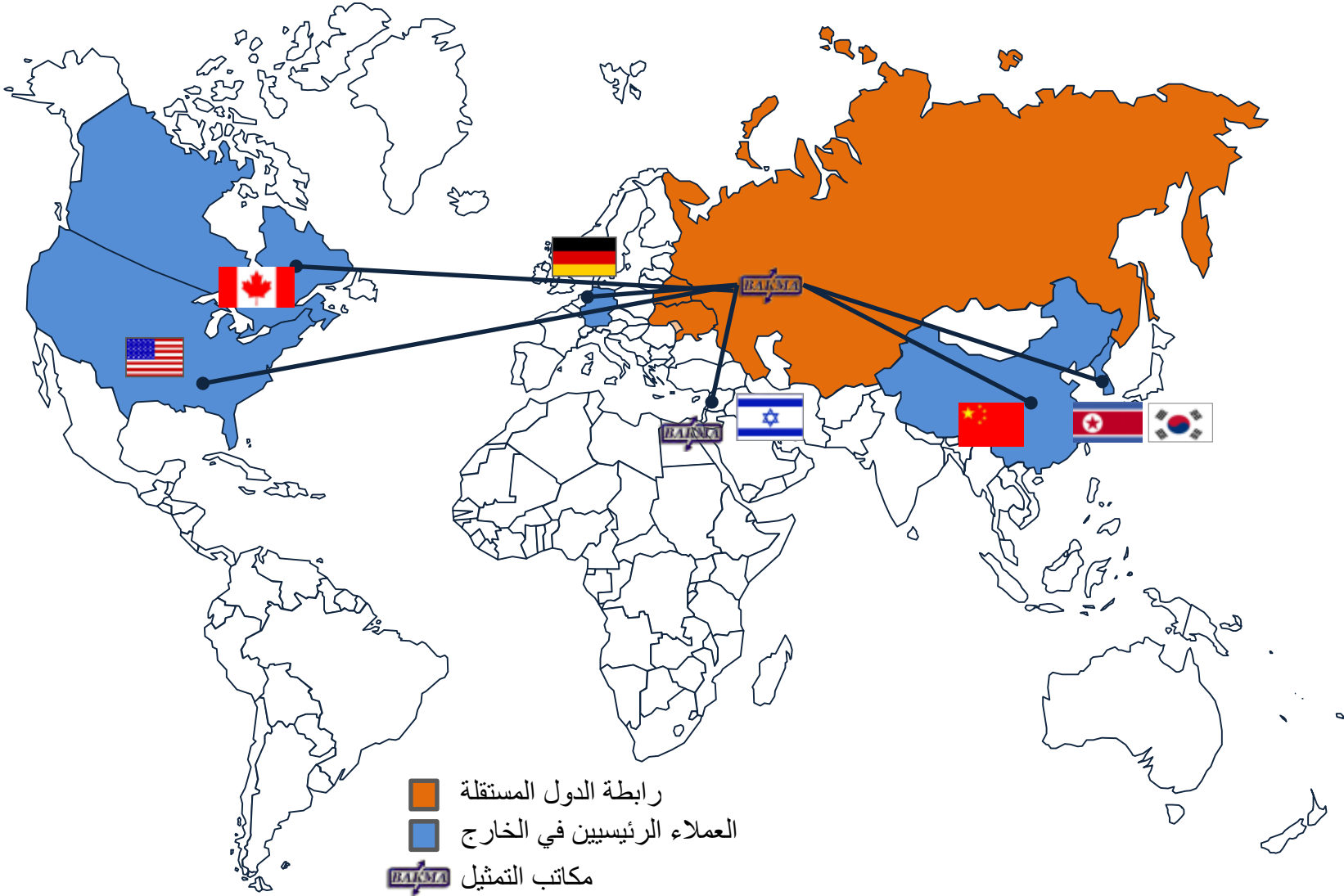

# القدرات العلمية والإبداعية

## التعليم

- القسم الأساسي للهندسة الفراغية في القسم الميكانيكي التابع لجامعة كازان الوطنية للبحوث (KNITU)
- تنظيم مؤتمرات حول تكنولوجيا الفراغ للطلاب والمتخصصين





# القدرات العلمية والإبداعية

## التعليم

- القسم الأساسي للهندسة الفراغية في القسم الميكانيكي التابع لجامعة كازان الوطنية للبحوث (KNITU)
- تنظيم مؤتمرات حول تكنولوجيا الفراغ للطلاب والمتخصصين



## الخبرة

- العضوية في اللجنة الفنية الدولية ISO TC 112
- صيانة اللجنة الفنية رقم 249 "معدات تفريغ الهواء" ، وهو تناظير من اللجنة الفنية الدولية : ISO TC 112 تطوير المعايير الوطنية وترجمة المعايير الدولية



# القدرات العلمية والإبداعية

## التعليم

- القسم الأساسي للهندسة الفراغية في القسم الميكانيكي التابع لجامعة كازان الوطنية للبحوث (KNITU)
- تنظيم مؤتمرات حول تكنولوجيا الفراغ للطلاب والمتخصصين



## الخبرة

- العضوية في اللجنة الفنية الدولية ISO TC 112
- صيانة اللجنة الفنية رقم 249 "معدات تفريغ الهواء" ، وهو تناظير من اللجنة الفنية الدولية : ISO TC 112 تطوير المعايير الوطنية وترجمة المعايير الدولية

## العلوم

- المركز العلمي والتقني لشركة "فاكوم ماش": تصاميم هندسية خاصة بنا وصيانة المنتجات التسلسلية
- المركز الهندسي: حلول متكاملة ، أنظمة ، منشآت ، منشورات ، خبرات
- إجراء البحوث والتطوير لأنواع جديدة من تكنولوجيا التفريغ بالتعاون مع KNITU ، بما في ذلك تلك الممولة من حكومة الاتحاد الروس





# خط جديد لمضخات الانتشار Dij أول نموذج أولي لمضخة 35 Dij (قطر 1000 مم)

## بداية المشروع - ٢٠١٥

في عام ٢٠١٥ ، تم تطوير أول نموذج أولي لـ 35Dij وتصنيعه.  
٢٠ (القطر ٦٣٠ ملم):

- ✓ خصائص فراغ عالية التقنية
- ✓ توفير طاقة يصل الى ٣٠٪
- ✓ تكنولوجية تصنيع عالية

في عام ٢٠١٧ ، تم تصنيع النموذج الأولي لـ 35Dij (القطر ١٠٠٠ مم)

في عام ٢٠١٨ ، سيتم تصميم وتصنيع 10Dij (قطر ٣٢٠ ملم) و 16Dij (500ملم)



# خط جديد من مضخات التفريغ الحلزونية 4 - NVSp،

12، 35.

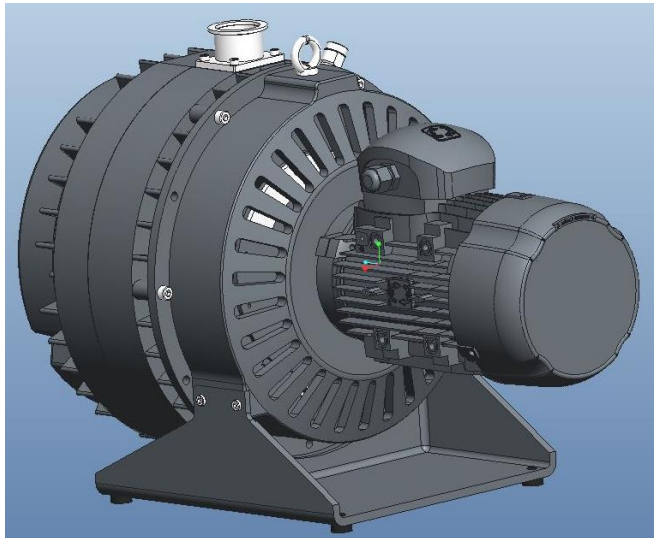



# خط جديد موسع لمضخات تفريغ ميكانيكية معززة مضخات روتس

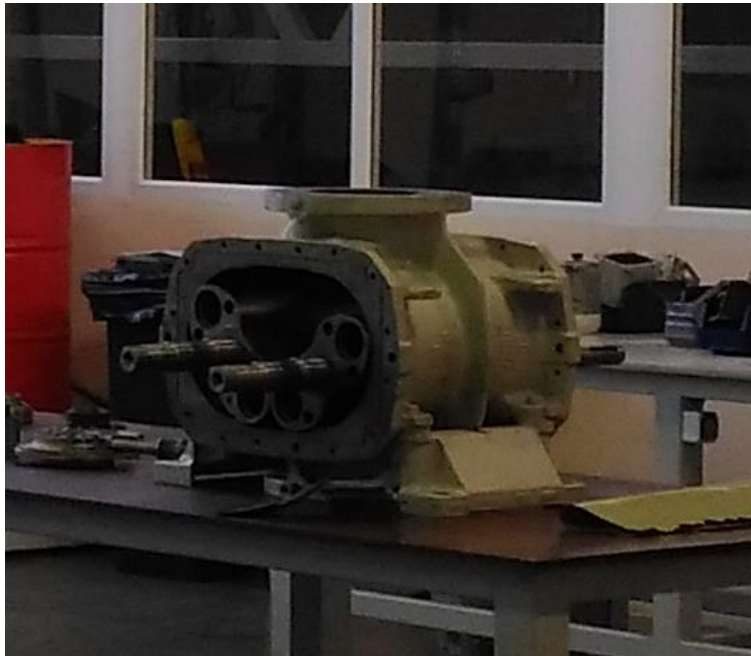
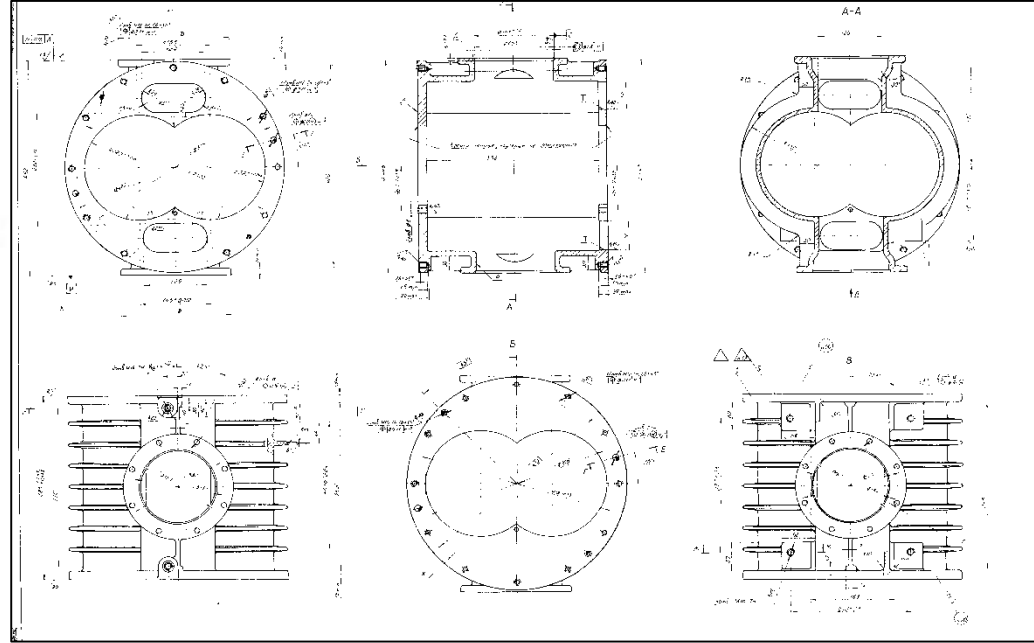

خط جديد من مضخات التفريغ الميكانيكية (مضخات روتس) بسعة  
٢٠٠-٤٠٠٠ متر مكعب في الساعة.

تم تطويره بالاشتراك مع جامعة كيرتش للتكنولوجيا البحرية

# إعادة التجهيز التقنية على نطاق واسع

الخام للإنتاج  
٢٠١٢- ادخال آلات قطع



# إعادة التجهيز التقنية على نطاق واسع

## السكب

٢٠١٣ - ٢٠١٤ - إطلاق خط التشكيل الآلي والأفران الجديدة



# إعادة التجهيز التقنية على نطاق واسع

## إنتاج المعادن

٢٠١٣ - ٢٠١٥ إنشاء موقع لمراكز المعالجة





# اعادة هيكلة و بناء وحدة اللحام

**BAKMA**

الشركة المساهمة

فاكومماش





# اعادة هيكلة و بناء وحدة اللحام

**BAKMA**

الشركة المساهمة  
فاكومماش





# تجديد السلسلة التكنولوجية لإنتاج علب مضخات الانتشار





غرفة الطحن النفاذة  
KIESS



# مراكز تصنيع جديدة



مراكز تشغيل وتحميل عمودية  
TOSHULIN مراكز



آلة حفر أفقي  
WHR 13 TOS Warnsdorf



مركز الغزل المعدني  
ZENN-100 DENN



# مركز الغزل المعدني

## ZENN-100 DENN



الشركة المساهمة  
فاكومماش

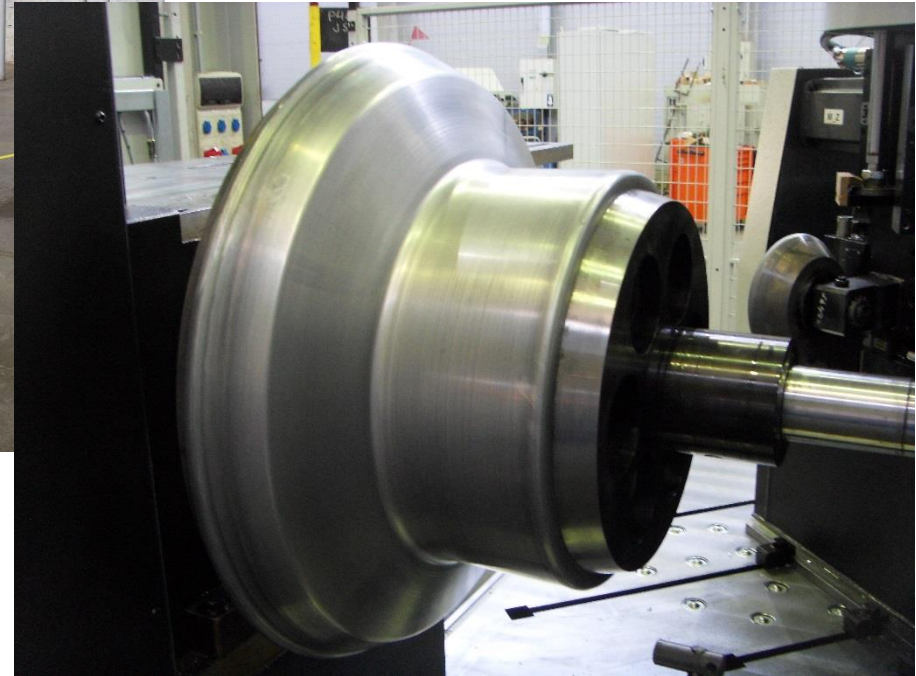



# مراكز الحفر الأفقي TOS فارنسدورف





# إعادة بناء الإنتاج التجميعي



## معدات جديدة ٢٠١٧



تخليط خط الطلاء الكهربائي والأكسدة الصلبة  
TESAR-Ekogal

مركز الخرط  
العمودي الدائري  
TOSHULIN







الشركة المساهمة  
فاكوم ماش

# الشراكة الاستراتيجية بين الشركة المساهمة "فاكوم ماش" و Leybold GmbH

الشركة المساهمة "فاكوم ماش" و Leybold GmbH  
٢٥ سنة من الشراكة الاستراتيجية





– تقوم شركة "فاكوم ماش" بتطوير وإنتاج مضخات الدفع البخاري المعززة ، وفخاخ التفريغ لشركة Leybold GmbH منذ عام ١٩٩٣ ؛



توريد لوازم معدات الفراغ إلى أراضي الاتحاد الروسي ورابطة الدول المستقلة من خلال الموزع الرسمي - ل «فاكوم ماش»



– تقوم الشركة بتوريد وخدمة معدات Leybold في الاتحاد الروسي منذ عام ٢٠١٣ .



### القطاع

النجارة  
تغليف المواد الغذائية ،  
البتروكيماويات /  
تكرير النفط  
صناعة التجهيز  
طلاءات بصرية  
صناعة أشباه الموصلات  
الصناعة المعدنية  
العمل البحثي  
النمذجة الفضائية

### نطاق

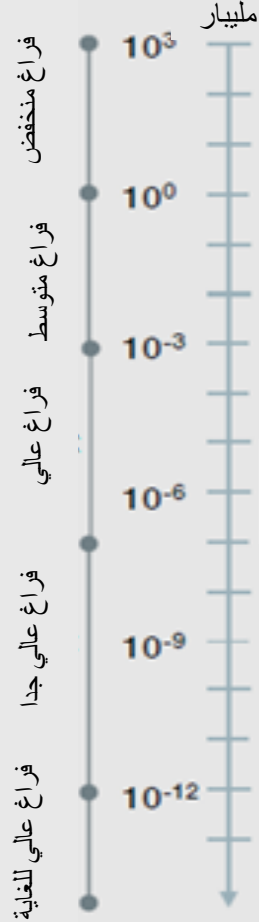

### معدات الضخ

مضخات القاذف  
مضخات المياه الدائري  
لوحة مضخات دوارة  
(النفط)  
مضخات لولبية  
مضخات مسارية  
مضخات روتس  
مضخات الانتشار  
مضخات الداعم  
(النفط)  
مضخات تربو جزيئية  
مضخة تبريد

### المنتجات



## مزايا التعاون للعميل

- ✓ توسيع خط الانتاج
- ✓ منتجات عالية الجودة من المصانع الألمانية والروسية.
- ✓ مركز خدمة معتمد في قازان ؛
- ✓ إجراء التكليف ، الإشراف على التركيب ؛
- ✓ التعليم؛
- ✓ مكاتب تمثيل "فاكوم ماش" في موسكو ، وسانت بطرسبورغ.
- ✓ توافر الشهادات والتراخيص
- ✓ وجود تمثيل عسكري وإدارة سرية للأمن.
- ✓ تصميم واختيار المعدات والنظم الخاصة





## مركز خدمة معتمد في قازان

توفر المعدات و المكونات الأصلية و قطع  
الغيار في مخازن الشركة  
المساهمة "فاكوم ماش"



# FIX IT

الخدمة والضمان وخدمة ما بعد الضمان في  
إقليم الشركة المساهمة "فاكوم ماش"



التدريب



التكليف والإشراف على التركيب



تم تدريب متخصصين مؤهلين تأهيلاً عالياً  
في ألمانيا وروسيا

## مركز خدمة معتمد في قازان

### مزايا خدمة الصيانة الخدمة لدى " فاكوم ماش "

- سنوات الخبرة الطويلة في سوق تكنولوجيا الفراغ
- توافر المعدات اللازمة للإصلاح
- متخصصون على درجة عالية من الكفاءة
- تنقل المتخصصين و المستشارين
- إصلاح مضخات التفريغ من أي منتج كان
- أقصر وقت ممكن للإصلاح
- تدريب





الشركة المساهمة

فاكوماش



٦٠ سنة

في سوق معدات الفراغ في الاتحاد الروسي



الشركة المساهمة  
فاكومماش

٤٢٠٠٥٤، جمهورية تاتارستان، مدينة كازان، شارع تولسكيا رقم ٥٨

27 - 35 - 278 (843) +7 : الاستقبال

92 - 32 - 278 (843) +7, 40 - 32 - 278 (843) +7 : الفاكس

8 800 100 59 62 : قسم المبيعات

E-MAIL: KAZAN@VACMA.RU

VACMA.RU